

D-Link DSL-2500U

Маршрутизатор ADSL2/2+ с интерфейсом Ethernet

Руководство пользователя



D-Link®
Building Networks for People



RECYCLABLE

2006/08/30

Ver. 1.00

Содержание

ОБЩАЯ ИНФОРМАЦИЯ	3
<i>Комплект поставки</i>	3
<i>Инструкции по безопасности</i>	3
<i>Вид передней панели</i>	4
<i>Вид задней панели</i>	5
ПОДКЛЮЧЕНИЕ МАРШРУТИЗАТОРА К КОМПЬЮТЕРУ.....	6
<i>Подключение ADSL-линии и телефона</i>	6
<i>Подключение персонального компьютера к телефону</i>	6
<i>Подключение адаптера питания</i>	6
НАСТРОЙКА МАРШРУТИЗАТОРА.....	7
НОМЕ	8
<i>Мастер установки Wizard</i>	8
АТМ PVC конфигурация.....	8
Тип соединения	10
PPP Username and Password	11
Настройки Network Address Translation	12
Установка устройства	13
Setup - Summary	14
WAN	15
LAN	21
DNS	23
Настройка DNS	23
<i>Dynamic DNS</i>	24
<i>Logout</i>	25
РАСШИРЕННАЯ УСТАНОВКА.....	26
ADSL.....	26
Настройки ADSL	27
Настройки ADSL-подканалов	27
<i>Виртуальный сервер</i>	28
NAT—настройка виртуального сервера	28
DMZ.....	31
SNMP	32
SNMP—настройка.....	32
IP Filter	32
Настройка IP-фильтрации для входящего трафика	33
Настройка IP-фильтрации для исходящего трафика	35
<i>Bridge Filters</i>	36
Настройка фильтрации по MAC-адресам.....	36
<i>Родительский контроль</i>	38
Time of Day Restrictions	38
<i>Маршрутизация</i>	40
Маршрутизация- Статические маршруты.....	40
Маршрутизация —Шлюз по умолчанию	41
Маршрутизация— настройка RIP.....	42
Качество обслуживания (<i>Quality of Service</i>)	42
<i>Перенаправление портов</i>	44
ИНСТРУМЕНТЫ.....	46
<i>Контроль доступа</i>	46
Контроль доступа —Администратор	47
Контроль доступа —Сервисы	48
Контроль доступа—IP -адрес	48
<i>Время</i>	50
<i>Системный журнал (log)</i>	51
<i>Система</i>	52
Сохранение и перезагрузка	52
Сохранение файла конфигурации.....	52

Восстановление настроек из конфигурационного файла	54
Возврат к заводским установкам	54
Обновление ПО.....	55
Тест.....	55
СТАТУС	57
Информация об устройстве	57
DHCP клиенты	58
WAN-информация.....	58
Таблица маршрутизации	58
Log.....	59
LAN	59
WAN	60
ATM.....	61
ADSL.....	62
ADSL BER тест.....	63

Общая информация

DSL-2500U - маршрутизатор ADSL2/2+ с Ethernet интерфейсом, предназначенный, главным образом, для подключения к сети Интернет. В этом руководстве представлена в доступной и удобной для понимания форме информация о том, как установить и настроить Ваш маршрутизатор.

Комплект поставки

В комплект поставки должно быть включено следующее:

- DSL-2500U Маршрутизатор ADSL2/2+ Ethernet
- Адаптер питания
- Телефонный кабель с разъемом RJ-11
- Ethernet кабель с разъемом RJ-45
- Компакт-диск CD-ROM с Руководством пользователя
Руководством по быстрой установке
- Руководство по быстрой установке (буклет)

Инструкция по безопасности

- Размещайте маршрутизатор на ровной горизонтальной поверхности, в помещении с достаточной вентиляцией.
- Во избежание перегрева оборудования не загромождайте расположенные на нем вентиляционные отверстия.
- Подключите маршрутизатор к стабилизатору напряжения для уменьшения риска ущерба от скачков напряжения и разрядов молнии.
- Подключайте это оборудование только к тем электрическим розеткам, показатели питания в которых соответствуют с указанными на адаптере.
- Не снимайте защитный кожух с оборудования. В противном случае, все гарантии на оборудование будут признаны не действительными.
- Для очистки оборудования от загрязнений и пыли первым делом отключите питание оборудования. Удаляйте пыль с оборудования с помощью влажной тряпочки. Не используйте жидкие/аэрозольные очистители или магнитные/статические устройства для очистки.

Вид передней панели



Светодиодный индикатор	Режим	Значение
Power (Питание)	Горит постоянно (зеленый цвет)	Питание маршрутизатора включено (состояние READY)
	Не горит	Питание маршрутизатора отключено.
	Горит постоянно (красный цвет)	Сбой в работе устройства
Status (Статус)	Мигающий зеленый цвет	Через устройство проходит трафик (Интернет-трафик)
DSL	Горит постоянно (зеленый цвет)	Синхронизация ADSL прошла успешно.
	Не горит	Нет несущего сигнала.
	Слабое мигание	Попытка обнаружить несущий сигнал и синхронизировать DSL.
	Быстрое мигание	Несущий сигнал обнаружен и модем пытается синхронизироваться с DSLAM
LAN	Горит постоянно (зеленый цвет)	Устройство (компьютер) подключено к соответствующему порту.
	Мигающий зеленый цвет	Означает активность LAN (Трафик в одном из направлений)
	Не горит	LAN не активна, или питание модема отключено, или устройство (компьютер) не подключено к LAN-порту.
Internet (Интернет)	Горит постоянно (зеленый цвет)	IP получен (устройству назначен WAN IP адрес с использованием протокола DHCP или настроен статический IP адрес, PPP согласование успешно завершено (если необходимо) и DSL работает. (WAN IP доступен)
	Не горит	Питание модема отключено, модем находится в режиме моста или нет ADSL соединения

	Горит постоянно (красный цвет)	При попытке подключения к провайдеру произошел сбой (нет ответа от DHCP, нет ответа от PPPoE, ошибка аутентификации PPPoE и т.д.) (WAN IP не доступен)
--	--------------------------------	--

Вид задней панели



Порт	Описание
On/Off	Нажмите для включения/выключения питания маршрутизатора.
AC 15V-D.7A	Разъем адаптера питания
LAN	Разъем RJ-45 для подключения Ethernet устройств, таких как персональный компьютер или коммутатор.
Reset	Кнопка для возврата устройства к заводским установкам.
DSL	DSL порт с разъемом RJ-11 для подключения устройства к телефонной линии.

Подключение маршрутизатора к компьютеру

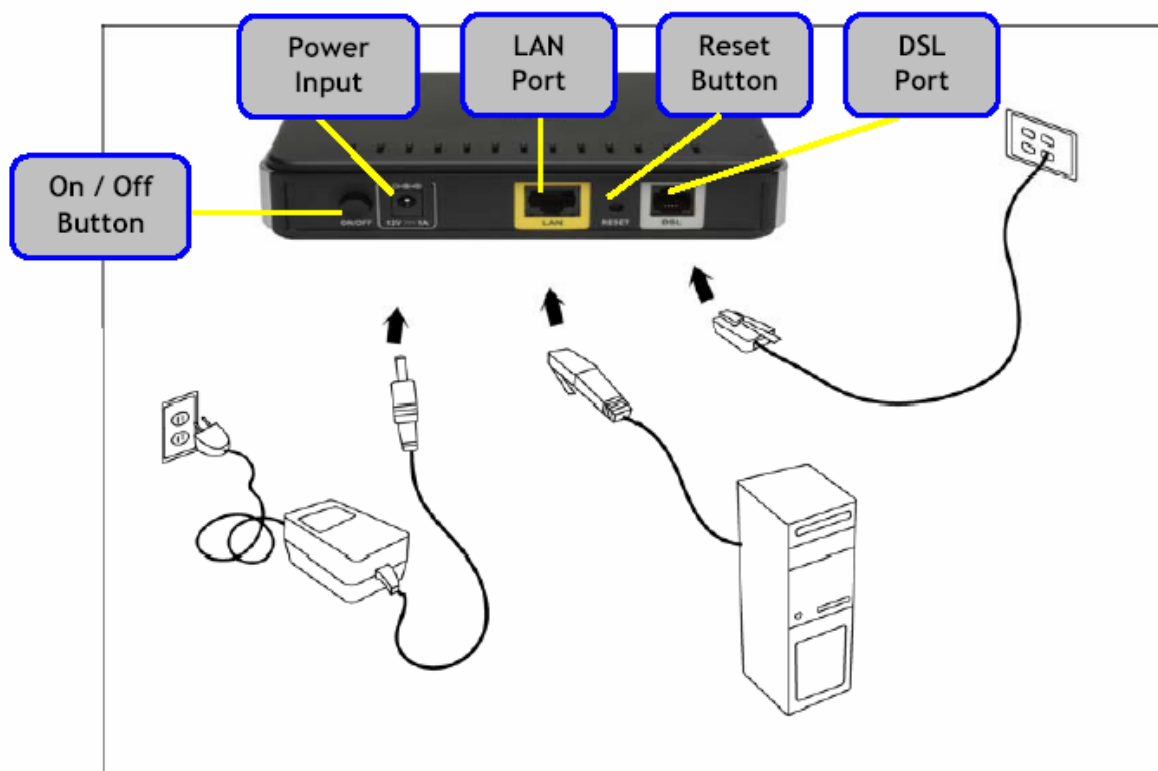

Power Input - разъем для подключения адаптера питания

On/off Button - кнопка включения/выключения (on/off)

LAN Port - LAN порт

Reset Button - кнопка сброса (Reset)

DSL Port -DSL порт

Подключение ADSL-линии и телефона

- Подключите телефонный кабель к **DSL порту** маршрутизатора и в телефонную розетку.

Подключение персонального компьютера к маршрутизатору

- Подключите Ethernet кабель к **LAN порту** на задней панели DSL-2500U и Ethernet адаптеру Вашего компьютера.

Подключение адаптера питания

- Завершите процесс путем подключения разъема питания ко входу **Power input** на задней панели маршрутизатора, а затем подключите адаптер питания в электрическую розетку. Затем включите маршрутизатор и загрузите Ваш персональный компьютер, а также все устройства (такие, как концентраторы или коммутаторы, а также все подключенные к ним компьютеры).

Настройка маршрутизатора

Чтобы получить доступ к WEB-интерфейсу маршрутизатора через WEB-браузер (Internet Explorer), Ваш компьютер должен быть настроен для автоматического получения IP-адреса “**Obtain an IP address automatically**”. Вам необходимо настроить сетевой интерфейс Вашего компьютера на использование **DHCP** протокола.

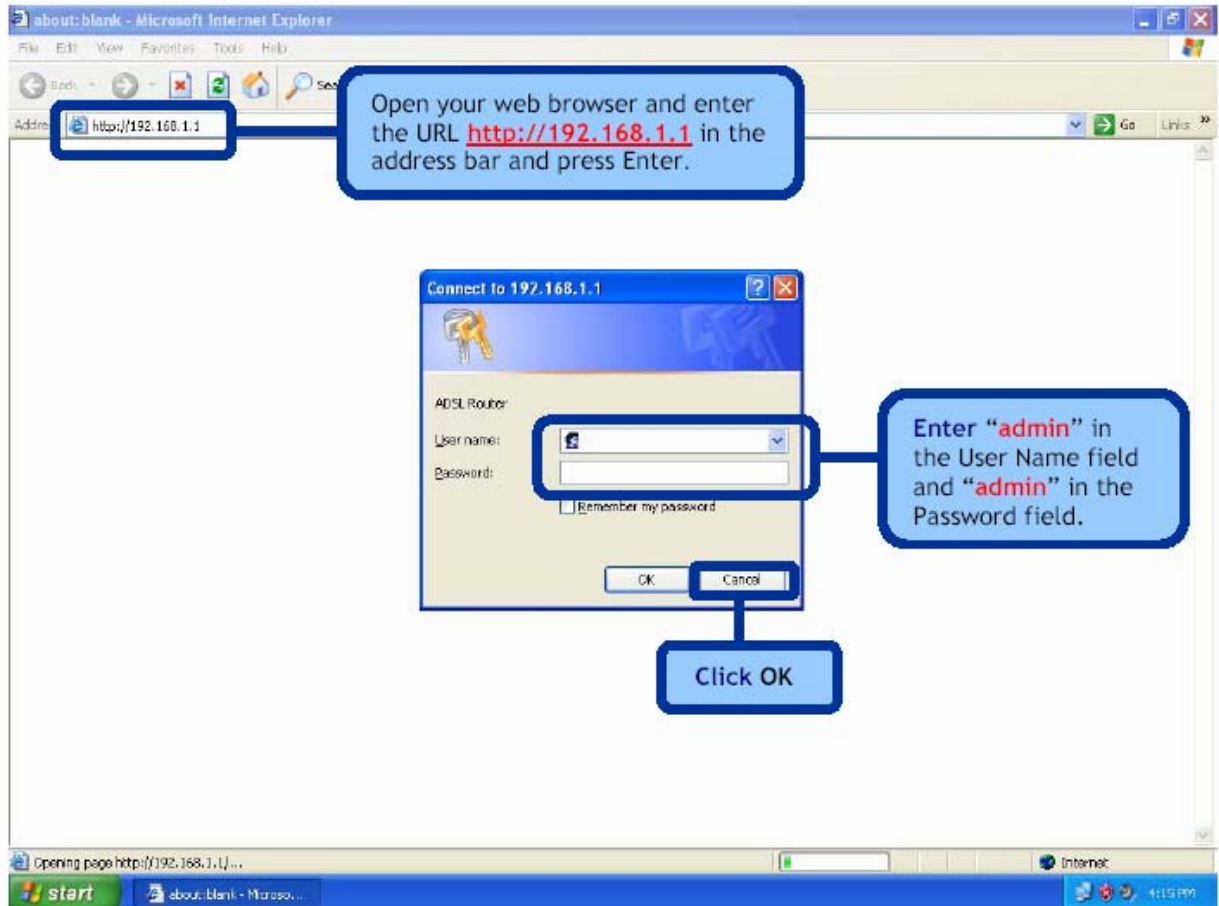

Home

Раздел Home содержит главные настройки, включая Quick Setup Wizard (Мастера быстрой установки), с пошаговой инструкцией по быстрой настройке Вашего маршрутизатора для подключения к Интернет. Также в данном разделе содержится настройка LAN / WAN и DNS. Представленные ниже разделы описывают настройку каждой функции.

Мастер быстрой установки (Wizard)

В этом разделе описывается порядок быстрой настройки маршрутизатора, если Ваша единственная цель - получение доступа к Интернет.

Настройка ATM PVC

Для реализации процесса автосоединения, выберите DSL Auto-connect, процесс, который будет автоматически обнаруживать первый доступный PVC, после чего появится возможность использовать PPPoE, PPPoA, Bridge протокол для создания соединения. Чтобы продолжить, нажмите на кнопку **Next**.



Если Вы не отметили *DSL Auto-connect*, экран настроек будет выглядеть так, как показано ниже. Введите значения VPI / VCI, выданные Вашим провайдером. Также будет возможность включить качество обслуживания (Quality of Service) для этого PVC.

Home **Advanced** **Tools** **Status**

Wizard

This Quick Setup will guide you through the steps necessary to configure your DSL Router.

ATM PVC Configuration.

Select the check box below to enable DSL Auto-connect process.

DSL Auto-connect

The Virtual Path Identifier (VPI) and Virtual Channel Identifier (VCI) are needed for setting up the ATM PVC. Do not change VPI and VCI numbers unless your ISP instructs you otherwise.

VPI: [0-255]

VCI: [32-65535]

Enable Quality Of Service

Enabling QoS for a PVC improves performance for selected classes of applications. However, since QoS also consumes system resources, the number of PVCs will be reduced consequently. Use **Advanced Setup/Quality of Service** to assign priorities for the applications.

Enable Quality Of Service

 **Next**

Тип соединения (Connection Type)

Ниже приводится экран Connection Type(Тип соединения), где Вы можете выбрать тип сетевого протокола и режим инкапсуляции в соответствии с требованиями Вашего провайдера. Ниже приведен пример PPPoA. Чтобы продолжить, нажмите **Next**.

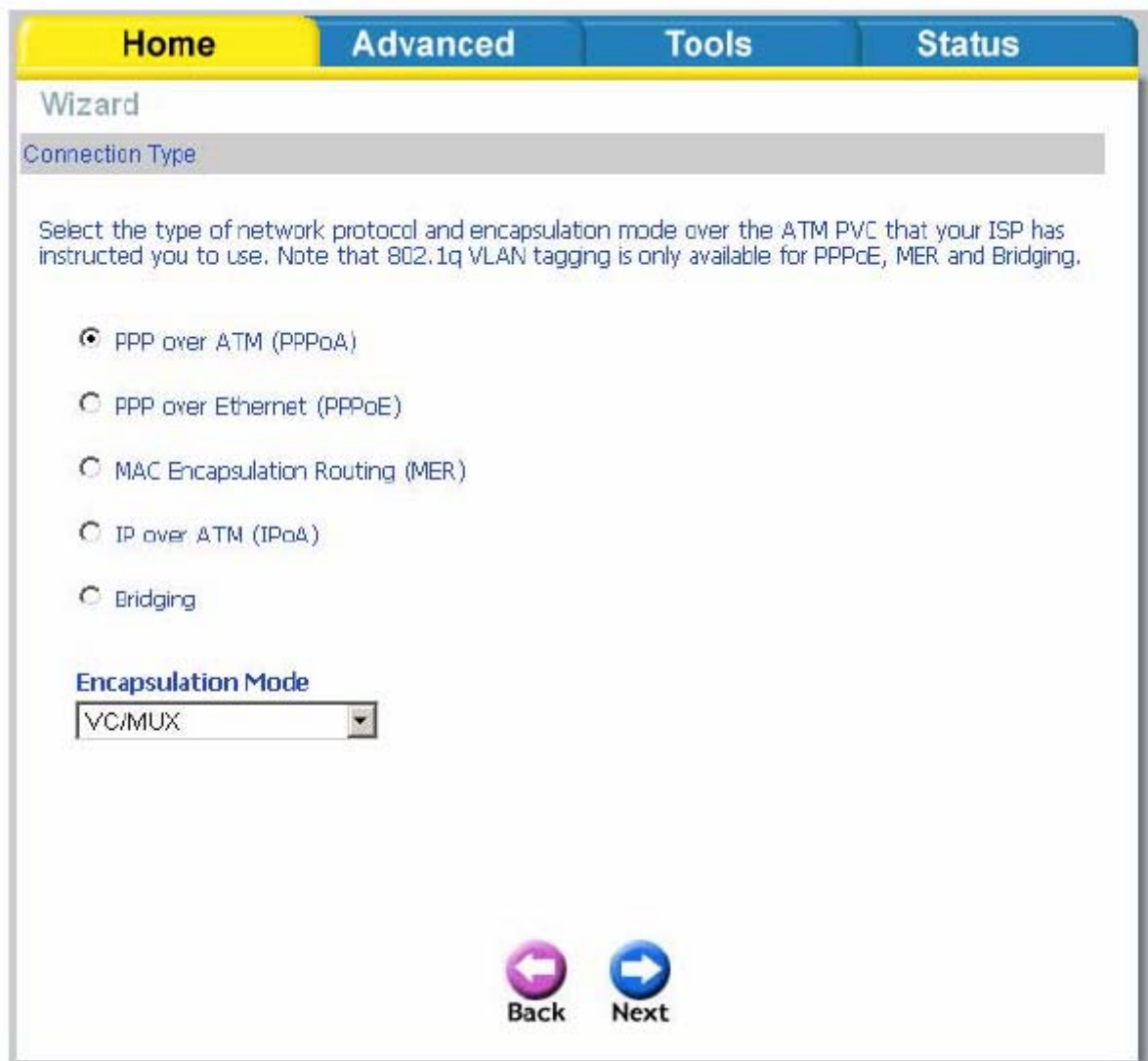

The screenshot shows a web-based configuration interface with a navigation bar at the top containing four tabs: Home (highlighted in yellow), Advanced, Tools, and Status. Below the navigation bar is a 'Wizard' section with a sub-header 'Connection Type'. The main content area contains the following text: 'Select the type of network protocol and encapsulation mode over the ATM PVC that your ISP has instructed you to use. Note that 802.1q VLAN tagging is only available for PPPoE, MER and Bridging.' Below this text are five radio button options: 'PPP over ATM (PPPoA)' (selected), 'PPP over Ethernet (PPPoE)', 'MAC Encapsulation Routing (MER)', 'IP over ATM (IPoA)', and 'Bridging'. Underneath the radio buttons is a section titled 'Encapsulation Mode' with a dropdown menu currently set to 'VC/MUX'. At the bottom of the screen are two circular buttons: a purple 'Back' button with a left-pointing arrow and a blue 'Next' button with a right-pointing arrow.

PPP Username and Password

Введите выданные Вашим провайдером PPP username and password (логин и пароль). Затем определитесь, будете ли Вы использовать такие функции, как *dial on demand* (подключение по требованию), *PPP IP extension*, *keep alive*, а затем нажмите **Next**.

Home **Advanced** **Tools** **Status**

Wizard

PPP Username and Password

PPP usually requires that you have a user name and password to establish your connection. In the boxes below, enter the user name and password that your ISP has provided to you.

PPP Username:

PPP Password:

Authentication Method:

Dial on demand (with idle timeout timer)

PPP IP extension

Keep Alive

Use Static IP Address

Obtain default gateway automatically;

Use the following default gateway:

Use IP Address:

Use WAN Interface:

Back **Next**

Настройка Network Address Translation (NAT)

На следующем шаге устанавливаются параметры Network Address Translation (NAT). Оставьте значения всех полей по умолчанию и нажмите кнопку **Next**.

Home **Advanced** **Tools** **Status**

Wizard

Network Address Translation Settings

Network Address Translation (NAT) allows you to share one Wide Area Network (WAN) IP address for multiple computers on your Local Area Network (LAN).

Enable NAT



Enable Firewall

Enable IGMP Multicast, and WAN Service

Enable IGMP Multicast

Enable WAN Service

Service Name:

Back **Next**

Настройка устройства

Вы можете настроить IP-адрес DSL-маршрутизатора и маску подсети для интерфейса LAN, соответствующие Вашей IP подсети LAN. Если Вы хотите, чтобы компьютеры в локальной сети получали IP адреса динамически, включите DHCP сервер и введите диапазон IP-адресов, которые могут быть назначены Вашему компьютеру. Выключите DHCP сервер, если Вы желаете использовать статические IP адреса. Нажмите **Next**, чтобы продолжить.

Home **Advanced** **Tools** **Status**

Wizard

Device Setup

Configure the DSL Router IP Address and Subnet Mask for LAN interface.

IP Address:

Subnet Mask:

Disable DHCP Server



Enable DHCP Server

Start IP Address:

End IP Address:

Leased Time (hour):

Configure the second IP Address and Subnet Mask for LAN interface.

Back **Next**

Setup - Summary

Когда пройдены все шаги по созданию соединения, в окне *WAN Setup Summary* отобразятся все выполненные Вами настройки. Проверьте их правильность, а затем нажмите на кнопку **Save / Reboot** . Нажатие **Save / Reboot** позволит сохранить настройки и перезагрузить модем.

Home Advanced Tools Status



Wizard

Setup - Summary

Make sure that the settings below match the settings provided by your ISP.

VPI / VCI:	0 / 35
Connection Type:	PPPoA
Service Name:	pppoa_0_35_1
Service Category:	UBR
IP Address:	Automatically Assigned
Service State:	Enabled
NAT:	Enabled
Firewall:	Enabled
IGMP Multicast:	Disabled
Quality Of Service:	Disabled

Click "Save/Reboot" to save these settings and reboot router. Click "Back" to make any modifications.
NOTE: The configuration process takes about 1 minute to complete and your DSL Router will reboot.

 **Back**  **Save/Reboot**

WAN

Настройте WAN подключение в соответствии с параметрами Вашего провайдера.



Нажмите на кнопку **Add** для создания нового соединения и перехода к окну ATM PVC Configuration, показанному ниже.

Окно ATM PVC Configuration (ATM PVC конфигурация) позволит Вам указать идентификаторы ATM PVC identifier (VPI и VCI) и выбрать категорию обслуживания (QoS). Выясните значения следующих параметров у Вашего провайдера, а затем установите их.

- **VPI:** Virtual Path Identifier (Идентификатор виртуального маршрута). Допустимые значения от 0 до 255.

- **VCI:** Virtual Channel Identifier (Идентификатор виртуального канала). Диапазон допустимых значений 32 - 65535.

- **Service Category:** Категория обслуживания. Ниже представлено пять классов трафика—

- **UBR Without PCR** (*Unspecified Bit Rate without Peak Cell Rate*)—

UBR используется для приложений, в работе которых допустимы различные задержки и потери пакетов. Применение UBR целесообразно для таких приложений, как передача текста/данных/картинок, обмена сообщениями, распространения, поиска, а также для приложений с удаленными терминалами.

- **CBR** (*Constant Bit Rate*)—используется для приложений, в которых необходимо поддерживать фиксированную скорость обмена данными.

В основном применяется для передачи несжатой аудио и видео информации, например, видеоконференции, интерактивное аудио (телефония), распространение аудио / видео (например, телевидение, дистанционное обучение и интернет-магазины) и получение аудио/видео (например, видео по запросу и аудио библиотека).

- **Non Realtime VBR** (*Non-Real-time Variable Bit Rate*)—может использоваться для передачи данных с критическими требованиями по времени ответа, например, для бронирования авиабилетов, банковских транзакций и мониторинга процесса.

- **Realtime VBR** (*Real-time Variable Bit Rate*) – применяется для чувствительных к задержкам приложений, таких, как видео в реальном масштабе времени. Rt-VBR обеспечивает большую гибкость сети, нежели CBR.
- **Quality of Service:** Может быть включено только для *UBR without PCR*, *UBR with PCR* и *Non Realtime VPR*.

Home **Advanced** **Tools** **Status**

WAN Setup

ATM PVC Configuration

This screen allows you to configure an ATM PVC identifier (VPI and VCI) and select a service category. Choose an existing interface by selecting the checkbox to enable it.

VPI: [0-255]

VCI: [32-65535]

Service Category:

Enable Quality Of Service

Enabling packet level QoS for a PVC improves performance for selected classes of applications. QoS cannot be set for CBR and Realtime VBR. QoS consumes system resources; therefore the number of PVCs will be reduced. Use **Advanced Setup/Quality of Service** to assign priorities for the applications.

Enable Quality Of Service

Back **Next**

В расположенном ниже окне показаны типы сетевых протоколов и режимов инкапсуляции:

- PPP over ATM (PPPoA)
- PPP over Ethernet (PPPoE)
- MAC Encapsulation Routing (MER)
- IP over ATM (IpoA)
- Bridging

Если Вы будете использовать VLAN тегирование, то отметьте **Enable 802.1q** и введите VLAN ID. **Имейте в виду, что функция 802.1q будет доступна только в том**

случае, если в качестве протокола выбран PPPoE, MER, или Bridging. Завершив настройку на этой странице, нажмите **Next** для продолжения.

Home Advanced Tools Status

WAN

Connection Type

Select the type of network protocol and encapsulation mode over the ATM PVC that your ISP has instructed you to use. Note that 802.1q VLAN tagging is only available for PPPoE, MER and Bridging.

PPP over ATM (PPPoA)

PPP over Ethernet (PPPoE)

MAC Encapsulation Routing (MER)

IP over ATM (IPoA)

Bridging

Encapsulation Mode

LLC/SNAP-BRIDGING

Enable 802.1q

Back Next

В следующем окне введите логин и пароль для доступа в Интернет (PPP username and password), а также выберите значение других полей, относящихся к данному соединению.

- **Dial on demand:** Позволяет Вам установить соединение с Интернет по требованию, не используя постоянное соединение. Таймер Idle timeout включен.
- **PPP IP extension:** Применяется некоторыми провайдерами. Уточните у Вашего провайдера, если требуется включение данного параметра.
- **Keep alive:** Поддерживает соединение с провайдером, даже в случае неактивности соединения в течение определенного периода времени.
- **Use static IP address:** Отметьте, если Вы желаете использовать статический IP адрес для соединения с Интернет.

Home **Advanced** **Tools** **Status**

WAN

PPP Username and Password

PPP usually requires that you have a user name and password to establish your connection. In the boxes below, enter the user name and password that your ISP has provided to you.

PPP Username:

PPP Password:

Authentication Method:

Dial on demand (with idle timeout timer)

PPP IP extension



Keep Alive

Use Static IP Address

Use the following default gateway:

Use IP Address:

Use WAN Interface:

Back **Next**

Нажмите кнопку **Next** для перехода к окну NAT Settings (Настройки NAT).

- **Enable NAT:** Выберите это значение, если Вы желаете использовать один WAN IP-адрес для всех компьютеров в Вашей сети LAN.
- **Enable Firewall:** Отметьте, если Вы желаете включить межсетевой экран маршрутизатора для обеспечения безопасности.
- **Enable IGMP Multicast:** Отметьте, чтобы иметь возможность передавать multicast трафик во внешнюю сеть, например - потоковое видео.
- **Enable WAN Service:** Отметьте, чтобы активировать вновь созданное соединение.

Home **Advanced** **Tools** **Status**

WAN

Network Address Translation Settings

Network Address Translation (NAT) allows you to share one Wide Area Network (WAN) IP address for multiple computers on your Local Area Network (LAN).

Enable NAT



Enable Firewall

Enable IGMP Multicast, and WAN Service

Enable IGMP Multicast

Enable WAN Service

Service Name:

Back **Next**

Нажмите кнопку **Next**. Следующее окно отобразит все выполненные Вами настройки. Проверьте их правильность и нажмите на кнопку **Apply**.

Home Advanced Tools Status



WAN

Setup - Summary

Make sure that the settings below match the settings provided by your ISP.

VPI / VCI:	2 / 38
Connection Type:	PPPoE
Service Name:	pppoe_2_38_1
Service Category:	UBR
IP Address:	Automatically Assigned
Service State:	Enabled
NAT:	Enabled
Firewall:	Enabled
IGMP Multicast:	Disabled
Quality Of Service:	Disabled

Click "Apply" to save these settings. Click "Back" to make any modifications.
NOTE: You need to reboot to activate this WAN interface and further configure services over this interface.





Back Apply



После нажатия на кнопку **Apply** Вы возвратитесь на страницу WAN Setup (настройка WAN), в котором будет отображено созданное соединение. Нажмите на кнопку **Finish** для сохранения изменений и перезагрузки маршрутизатора.

Home Advanced Tools Status

WAN Setup

Choose Add, Edit, or Remove to configure WAN interfaces.
Choose Finish to apply the changes and reboot the system.

VPI/VCI	Category	Service	Interface	Protocol	State	Remove	Edit	Action
0/35	UBR	pppoe_0_35_1	ppp_0_35_1	PPPoA	Enabled	<input type="checkbox"/>		
2/38	UBR	pppoe_2_38_1	ppp_2_38_1	PPPoE	Enabled	<input type="checkbox"/>		

Ниже приведено окно DSL Router Reboot (Перезагрузки DSL маршрутизатора), которое появляется в процессе перезагрузки.

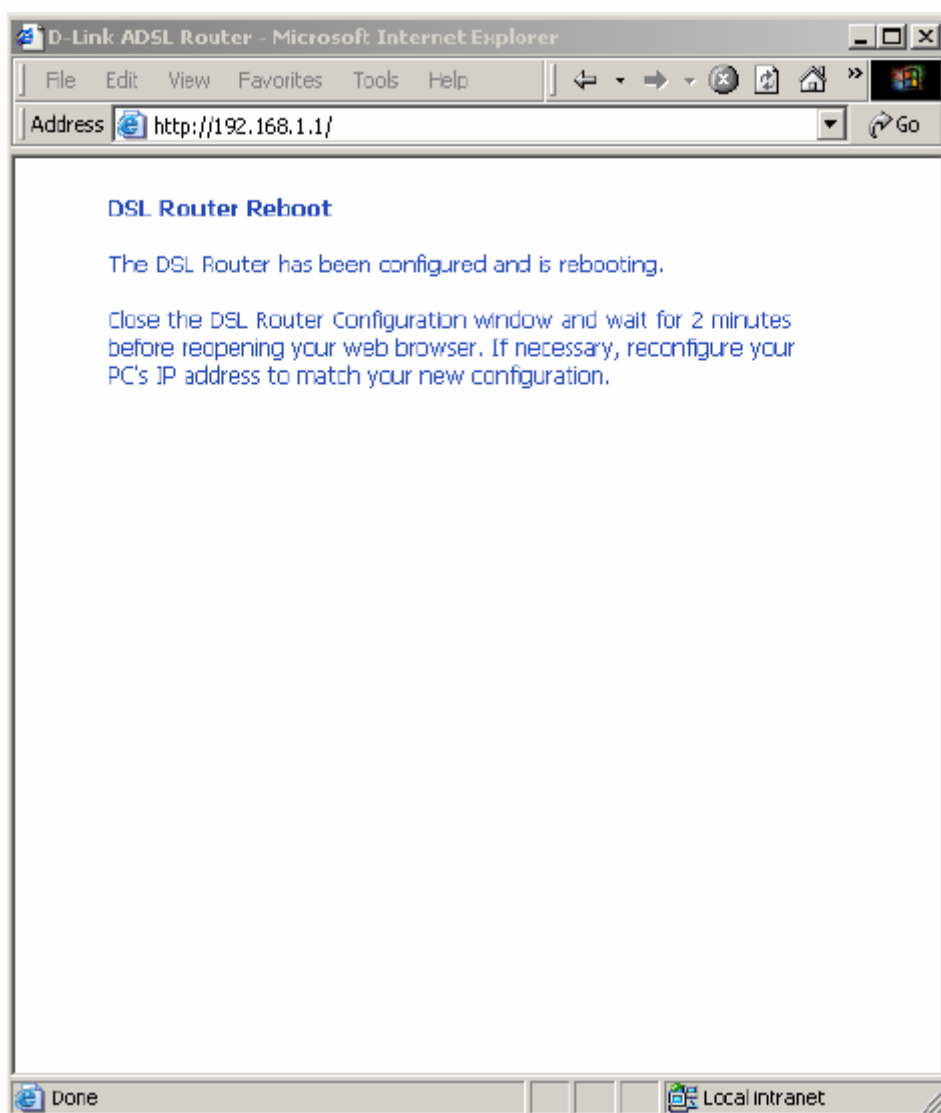

LAN

Вы можете настроить IP-адрес DSL маршрутизатора и маску подсети для LAN интерфейса. Если Вы хотите, чтобы компьютеры в локальной сети использовали динамически выдаваемые IP адреса, включите DHCP сервер и введите диапазон IP-адресов. Выключите DHCP сервер, если вы хотите вручную назначать IP-адреса.

Home	Advanced	Tools	Status
Local Area Network (LAN) Setup			
Configure the DSL Router IP Address and Subnet Mask for LAN interface. Save button only saves the LAN configuration data. Save/Reboot button saves the LAN configuration data and reboots the router to make the new configuration effective.			
IP Address:	<input type="text" value="192.168.1.1"/>		
Subnet Mask:	<input type="text" value="255.255.255.0"/>		
<input checked="" type="checkbox"/> Enable UPnP			
<input type="checkbox"/> Enable IGMP Snooping			
<input checked="" type="radio"/> Standard Mode			
<input type="radio"/> Blocking Mode			
<input type="radio"/> Disable DHCP Server			
<input checked="" type="radio"/> Enable DHCP Server			
Start IP Address:	<input type="text" value="192.168.1.2"/>		
End IP Address:	<input type="text" value="192.168.1.254"/>		
Leased Time (hour):	<input type="text" value="24"/>		
<input type="checkbox"/> Configure the second IP Address and Subnet Mask for LAN interface			
<input type="button" value="Save"/> <input type="button" value="Save/Reboot"/>			

Нажатие кнопки **Save** сохраняет настройки LAN, но не применяет их. Нажмите кнопку **Save/Reboot**, чтобы сохранить настройки LAN, перезагрузить маршрутизатор и применить выполненные настройки.

DNS

Настройка DNS сервера

На странице DNS Server Вы можете выбрать один из двух вариантов настройки DNS: Использовать автоматическое назначение DNS.
Указать первичный и вторичный DNS адреса вручную.

Home **Advanced** **Tools** **Status**

DNS Server Configuration

If 'Enable Automatic Assigned DNS' checkbox is selected, this router will accept the first received DNS assignment from one of the PPPoA, PPPoE or MER/DHCP enabled PVC(s) during the connection establishment. If the checkbox is not selected, enter the primary and optional secondary DNS server IP addresses. Click 'Apply' button to save the new configuration. You must reboot the router to make the new configuration effective.

Enable Automatic Assigned DNS

 **Apply**

Если Вы снимете отметку с *Enable Automatic Assigned DNS*, появится два дополнительных поля – первичный и вторичный DNS серверы. Введите необходимую информацию и нажмите на кнопку **Apply** для сохранения выполненных изменений.

Home **Advanced** **Tools** **Status**

DNS Server Configuration

If 'Enable Automatic Assigned DNS' checkbox is selected, this router will accept the first received DNS assignment from one of the PPPoA, PPPoE or MER/DHCP enabled PVC(s) during the connection establishment. If the checkbox is not selected, enter the primary and optional secondary DNS server IP addresses. Click 'Apply' button to save the new configuration. You must reboot the router to make the new configuration effective.

Enable Automatic Assigned DNS

Primary DNS server:

Secondary DNS server:

 **Apply**

Dynamic DNS

Dynamic DNS -это сервис, позволяющий создать соответствие доменного имени с динамическими IP адресами. Это дает возможность другим пользователям Интернет установить с Вами соединение без необходимости отслеживать Ваш IP адрес. Нажмите на кнопку **Add**, для установки настроек dynamic DNS (динамический DNS).

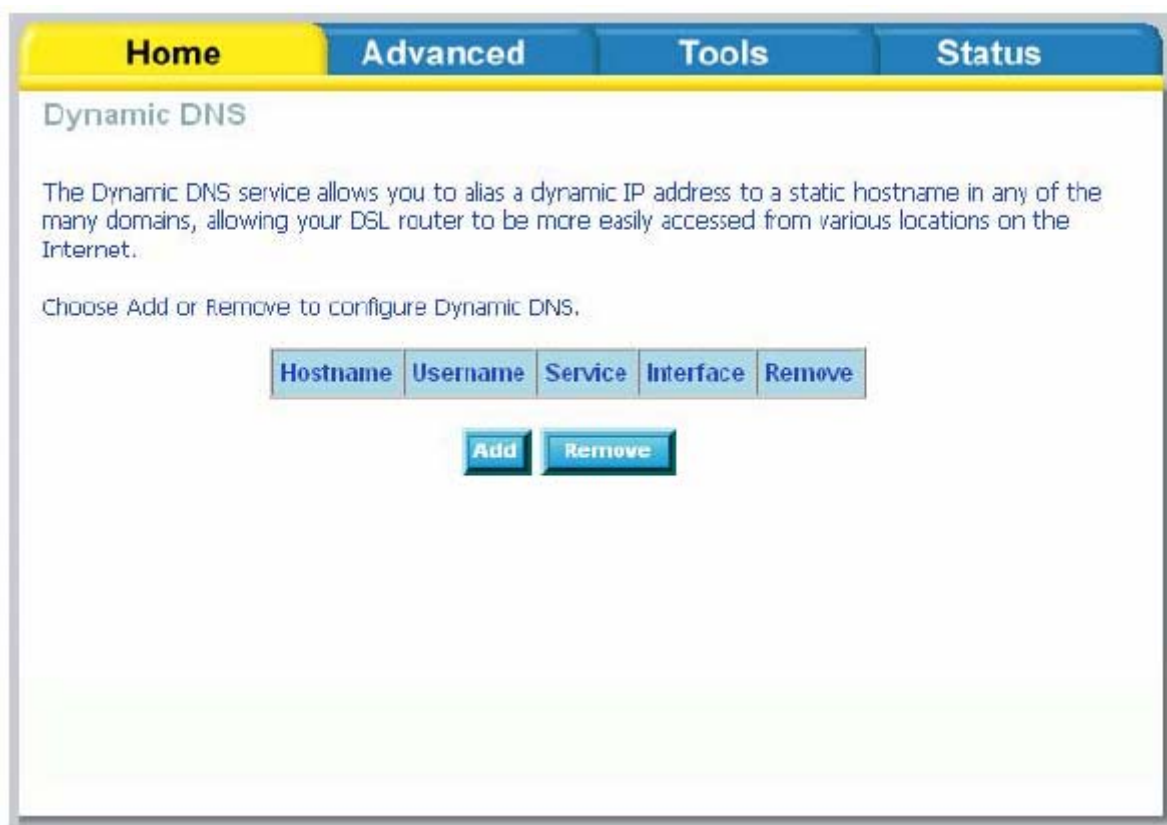

Это окно позволит добавить динамический DNS адрес, используя сервисы DynDNS.org или TZO.

Сначала выберите D-DNS провайдера—*DynDNS.org* или *TZO*, у которого Вы зарегистрировали доменное имя. Введите имя хоста и используемый интерфейс.

Также введите логин/пароль (username and password), выданные DDNS-провайдером. Нажмите на **Apply**, чтобы сохранить выполненные настройки.

Home **Advanced** **Tools** **Status**

Add dynamic DDNS

This page allows you to add a Dynamic DNS address from DynDNS.org or TZO.

D-DNS provider:

Hostname:

Interface:

DynDNS Settings

Username:

Password:

 **Apply**

Logout

Для выхода из интерфейса пользователя в любое время в период настройки, нажмите на кнопку **Logout**. Появится окно для подтверждения, что Вы действительно хотите выйти из интерфейса пользователя.

Расширенные настройки

В этом разделе представлена расширенная версия быстрой установки. Если Вам необходимо выполнить дополнительные настройки, такие как создание виртуального сервера, DMZ, RIP, Quality of Service (QoS) и т.д., ознакомьтесь с этим разделом.

ADSL

Страница настроек ADSL содержит набор ADSL-стандартов, которые определяются провайдером. Проконсультируйтесь с Вашим провайдером, чтобы выбрать корректные параметры. Затем нажмите на кнопку **Apply**.

Home **Advanced** Tools Status

ADSL Settings

Select the modulation below.

- G.Dmt Enabled
- G.lite Enabled
- T1.413 Enabled
- ADSL2 Enabled
- AnnexL Enabled
- ADSL2+ Enabled
- AnnexM Enabled

Capability

- Bitswap Enable
- SRA Enable

 **Apply** [Advanced Settings](#)

ADSL настройки

На странице DSL Advanced Settings (Расширенные настройки DSL) находится выбор тестового режима. На выбор представлено несколько тестовых режимов – нормальный, reverb, смешанный, no retrain и L3. После выбора одного из тестовых режимов, нажмите на кнопку **Apply**.

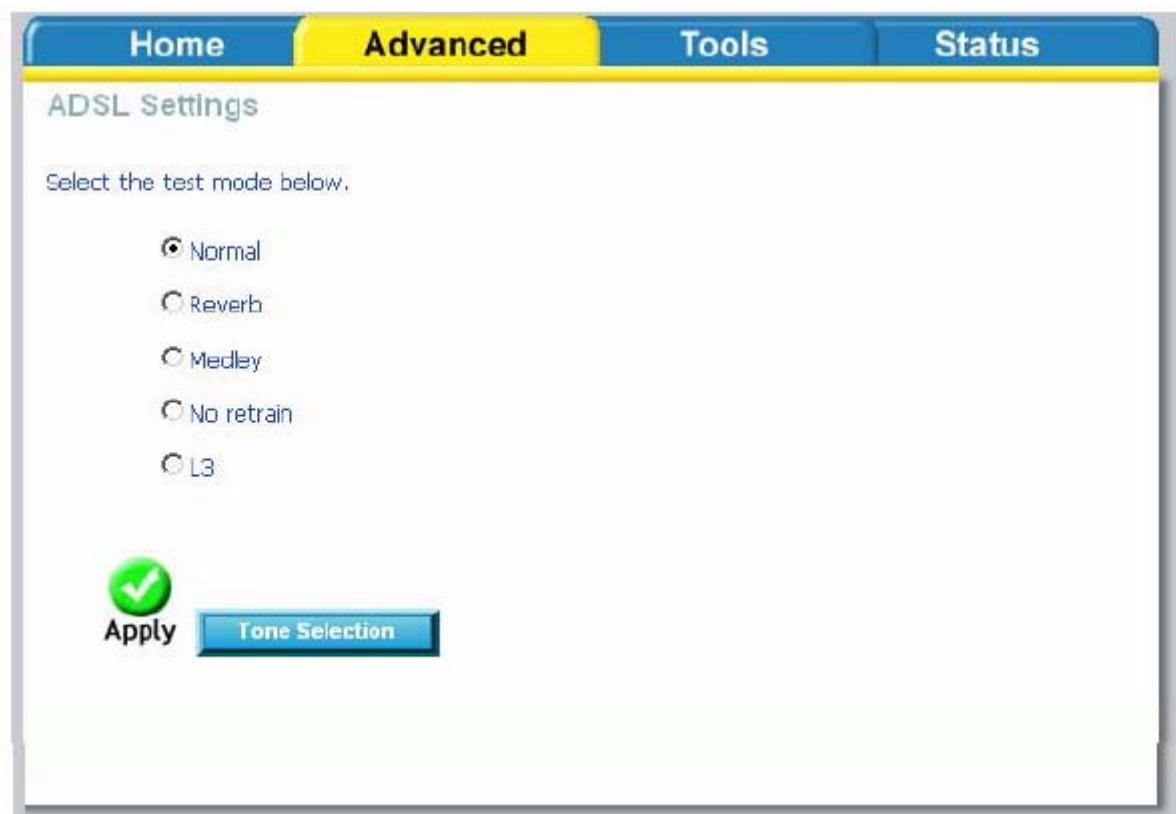

Настройка ADSL подканалов

Частотный диапазон ADSL разделен на 256 подканалов (по 4.3125 кГц каждый). В каждом подканале передаются данные, как будто параллельно работают 256 обычных телефонных линий. Для восходящего потока (Upstream) выделены подканалы от 0 до 31, для нисходящего потока (Downstream) - от 32 до 255 подканала. Изменение этих параметров следует производить только в том случае, если наблюдается нестабильная работа ADSL соединения.

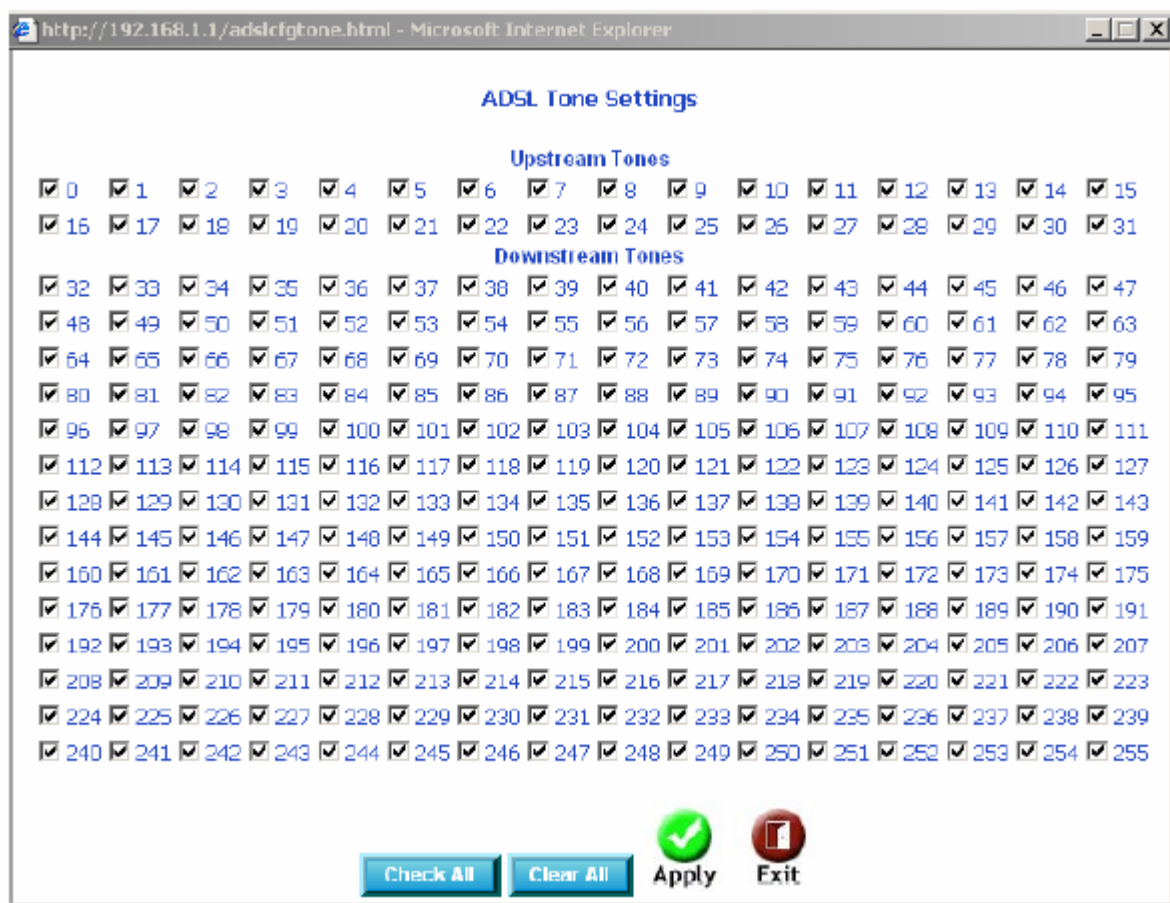

Виртуальный сервер (Virtual Server)

После включения NAT (Network Address Translation), появится возможность настроить виртуальный сервер (Virtual Server) и DMZ хост (DMZ Host).

NAT—Настройка виртуальных серверов

Виртуальный сервер позволяет перенаправлять входящий Интернет трафик на определенный IP адрес в локальной сети (LAN). На следующем рисунке показано окно, позволяющее настроить виртуальный(-ые) сервер(-ы). Нажмите на кнопку **Add**, чтобы настроить виртуальный сервер.

Home **Advanced** Tools Status

NAT -- Virtual Servers Setup

Virtual Server allows you to direct incoming traffic from the WAN side (identified by protocol and external port) to the internal server with a private IP address on the LAN side. The internal port is required only if the external port needs to be converted to a different port number used by the server on the LAN side. A maximum of 32 entries can be configured.

Add

Server Name	External Port Start	External Port End	Protocol	Internal Port Start	Internal Port End	Server IP Address	Remove
-------------	---------------------	-------------------	----------	---------------------	-------------------	-------------------	--------

Выберите virtual server (виртуальный сервер) в выпадающем списке и введите server IP address (IP-адрес сервера, находящегося в локальной сети), затем нажмите кнопку **Apply**.

NAT -- Virtual Servers

Select the service name, and enter the server IP address and click "Apply" to forward IP packets for this service to the specified server. **NOTE: The "Internal Port End" cannot be changed. It is the same as "External Port End" normally and will be the same as the "Internal Port Start" or "External Port End" if either one is modified.**

Remaining number of entries that can be configured:32

Server Name:

Select a Service:

Custom Server:

Server IP Address:



Apply

External Port Start	External Port End	Protocol	Internal Port Start	Internal Port End
		TCP		
		TCP		
		TCP		
		TCP		
		TCP		
		TCP		
		TCP		
		TCP		
		TCP		
		TCP		
		TCP		
		TCP		
		TCP		
		TCP		



Apply

После сохранения настроек появится следующее окно. Чтобы сконфигурировать правила для других виртуальных серверов, нажмите на кнопку Add. Если Вам необходимо удалить

какое-либо из созданных правил, отметьте соответствующее правило и нажмите на кнопку **Remove**.

Home **Advanced** Tools Status

NAT – Virtual Servers Setup

Virtual Server allows you to direct incoming traffic from the WAN side (identified by protocol and external port) to the internal server with a private IP address on the LAN side. The internal port is required only if the external port needs to be converted to a different port number used by the server on the LAN side. A maximum of 32 entries can be configured.

[Add](#) [Remove](#)

Server Name	External Port Start	External Port End	Protocol	Internal Port Start	Internal Port End	Server IP Address	Remove
Age of Kings	47624	47624	TCP	47624	47624	192.168.1.2	<input type="checkbox"/>
Age of Kings	6073	6073	TCP	6073	6073	192.168.1.2	<input type="checkbox"/>
Age of Kings	2300	2400	TCP	2300	2400	192.168.1.2	<input type="checkbox"/>
Age of Kings	2300	2400	UDP	2300	2400	192.168.1.2	<input type="checkbox"/>

DMZ

В следующем окне Вы можете определить IP-адрес DMZ хоста. Введите IP адрес и нажмите **Save / Apply**.

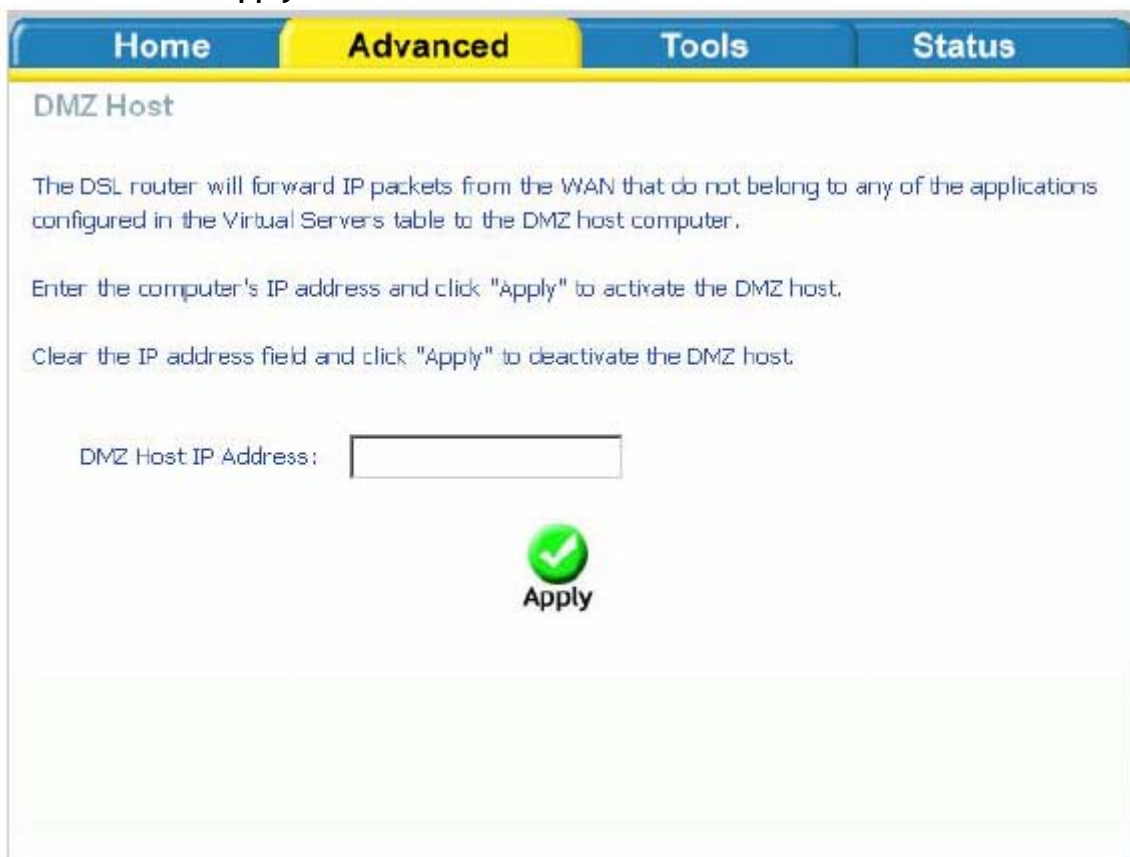

The screenshot shows a web interface with a navigation bar at the top containing four tabs: "Home", "Advanced" (which is highlighted in yellow), "Tools", and "Status". Below the navigation bar, the page is titled "DMZ Host". The main content area contains the following text:

The DSL router will forward IP packets from the WAN that do not belong to any of the applications configured in the Virtual Servers table to the DMZ host computer.

Enter the computer's IP address and click "Apply" to activate the DMZ host.

Clear the IP address field and click "Apply" to deactivate the DMZ host.

Below the text, there is a label "DMZ Host IP Address:" followed by an empty text input field. Centered below the input field is a green circular button with a white checkmark and the word "Apply" written below it.

SNMP

Настройка SNMP

Протокол SNMP (Simple Network Management Protocol, Простой протокол управления сетью) позволяет осуществлять мониторинг состояния устройства при условии правильной настройки параметров конфигурации. Этот протокол позволяет управляющей станции производить настройку, осуществлять наблюдение и получать trap-сообщения от сетевых устройств (DSL-2500U).

Home	Advanced	Tools	Status
------	----------	-------	--------

SNMP - Configuration

Simple Network Management Protocol (SNMP) allows a management application to retrieve statistics and status from the SNMP agent in this device.

Select the desired values and click "Apply" to configure the SNMP options.

SNMP Agent: Disable Enable

Read Community:

Set Community:

System Name:

System Location:

System Contact:

Trap Manager IP:



IP фильтр (IP Filter)

Для управления входящим и исходящим трафиком используется IP фильтрация. Нажмите на кнопку Inbound или Outbound для того, создать правило для входящего или исходящего трафика.

Home	Advanced	Tools	Status
------	----------	-------	--------

Filter -- Inbound Filter

Manage incoming traffic.

Filter -- Outbound Filter

Manage outgoing traffic.

Настройка IP фильтрации для входящего трафика

IP фильтр для входящего трафика позволяет определить, какой WAN трафик будет пропущен через межсетевой экран.

Нажмите на кнопку **Add**, чтобы создать новое правило для входящего трафика.

Home Advanced Tools Status

Incoming IP Filtering Setup

By default, all incoming IP traffic from WAN is blocked when the firewall is enabled, but some IP traffic can be **ACCEPTED** by setting up filters.

Name	VPI/CI	Protocol	Source Address / Mask	Source Port	Dest. Address / Mask	Dest. Port	Remove
------	--------	----------	-----------------------	-------------	----------------------	------------	--------

Add

Введите имя фильтра, информацию об адресе источника (IP адрес в Интернет) и информацию об адресе назначения (IP адрес в локальной сети). Выберите протокол и WAN-интерфейс, после чего нажмите на кнопку **Apply**, чтобы добавить правило.

Home	Advanced	Tools	Status
------	----------	-------	--------

Add IP Filter -- Incoming

The screen allows you to create a filter rule to identify incoming IP traffic by specifying a new filter name and at least one condition below. All of the specified conditions in this filter rule must be satisfied for the rule to take effect. Click 'Apply' to save and activate the filter.

Filter Name:

Protocol:

Source IP address:

Source Subnet Mask:

Source Port (port or port:port):

Destination IP address:

Destination Subnet Mask:

Destination Port (port or port:port):

WAN Interfaces (Configured in Routing mode and with firewall enabled only)
Select at least one or multiple WAN interfaces displayed below to apply this rule.

- Select All
- pppoa_0_35_1/ppp_0_35_1
- pppoe_2_38_1/ppp_2_38_1

Apply

В следующем окне отображаются созданные Вами правила IP фильтрации. Чтобы изменить добавить новое правило фильтрации, нажмите кнопку **Add**, чтобы удалить существующее правило, отметьте нужное правило в списке и нажмите кнопку **Remove**.

Home **Advanced** Tools Status

Incoming IP Filtering Setup

By default, all incoming IP traffic from WAN is blocked when the firewall is enabled, but some IP traffic can be **ACCEPTED** by setting up filters.

Name	VPI/VCI	Protocol	Source Address / Mask	Source Port	Dest. Address / Mask	Dest. Port	Remove
Test	ALL	TCP/UDP	192.168.2.5 / 255.255.255.0				<input type="checkbox"/>

Настройка IP фильтрации для исходящего трафика

Фильтры исходящего трафика будут блокировать исходящий трафик с указанных IP-адресов и номеров портов во внешнюю сеть WAN. Нажмите на кнопку **Add**, чтобы создать новое правило фильтрации.

Home **Advanced** Tools Status

Outgoing IP Filtering Setup

By default, all outgoing IP traffic from LAN is allowed, but some IP traffic can be **BLOCKED** by setting up filters.

Name	Protocol	Source Address / Mask	Source Port	Dest. Address / Mask	Dest. Port	Remove
------	----------	-----------------------	-------------	----------------------	------------	--------

Введите имя фильтра, информацию об адресе источника (IP адрес в локальной сети) и информацию об адресе назначения (IP адрес в Интернет). Выберите протокол, после чего нажмите на кнопку **Apply**, чтобы добавить правило.

Home **Advanced** **Tools** **Status**

Add IP Filter -- Outgoing

The screen allows you to create a filter rule to identify outgoing IP traffic by specifying a new filter name and at least one condition below. All of the specified conditions in this filter rule must be satisfied for the rule to take effect. Click 'Apply' to save and activate the filter.

Filter Name:

Protocol:

Source IP address:

Source Subnet Mask:

Source Port (port or port:port):

Destination IP address:

Destination Subnet Mask:

Destination Port (port or port:port):

Apply

В следующем окне отображаются созданные Вами правила IP фильтрации. Чтобы добавить новое правило фильтрации, нажмите кнопку **Add**, чтобы удалить существующее правило, отметьте нужное правило в списке и нажмите кнопку **Remove**.

Home **Advanced** Tools Status

Outgoing IP Filtering Setup

By default, all outgoing IP traffic from LAN is allowed, but some IP traffic can be **BLOCKED** by setting up filters.

Name	Protocol	Source Address / Mask	Source Port	Dest. Address / Mask	Dest. Port	Remove
Test1	TCP	192.168.1.5 / 255.255.255.0		192.168.1.8 / 255.255.255.0		<input type="checkbox"/>

Bridge фильтры

Настройка фильтрации по MAC-адресам

Фильтрация на основе MAC адресов позволяет пересылать или блокировать трафик с учетом MAC адреса источника и получателя. Вы можете изменить политику или добавить правила фильтрации при помощи окна MAC Filtering Setup (настройка фильтрации на основе MAC адресов).

Примечание: Фильтрация на основе MAC-адресов работает только в том случае, если устройство настроено в качестве прозрачного моста (Bridge).

Home **Advanced** Tools Status

MAC Filtering Setup

MAC Filtering Global Policy: **FORWARDED**

[Change Policy](#)

MAC Filtering is only effective on ATM PVCs configured in Bridge mode. **FORWARDED** means that all MAC layer frames will be **FORWARDED** except those matching with any of the specified rules in the following table. **BLOCKED** means that all MAC layer frames will be **BLOCKED** except those matching with any of the specified rules in the following table.

Choose Add or Remove to configure MAC filtering rules.

VPI/VCI	Protocol	Destination MAC	Source MAC	Frame Direction	Remove
---------	----------	-----------------	------------	-----------------	--------

[Add](#)

Для изменения глобальной политики нажмите кнопку **Change Policy** (изменить политику). Доступно два варианта: **FORWARDED** и **BLOCKED**. В режиме **FORWARDED** все создаваемые правила будут разрешать передачу трафика с указанных MAC адресов, в режиме **BLOCKED** - блокировать.

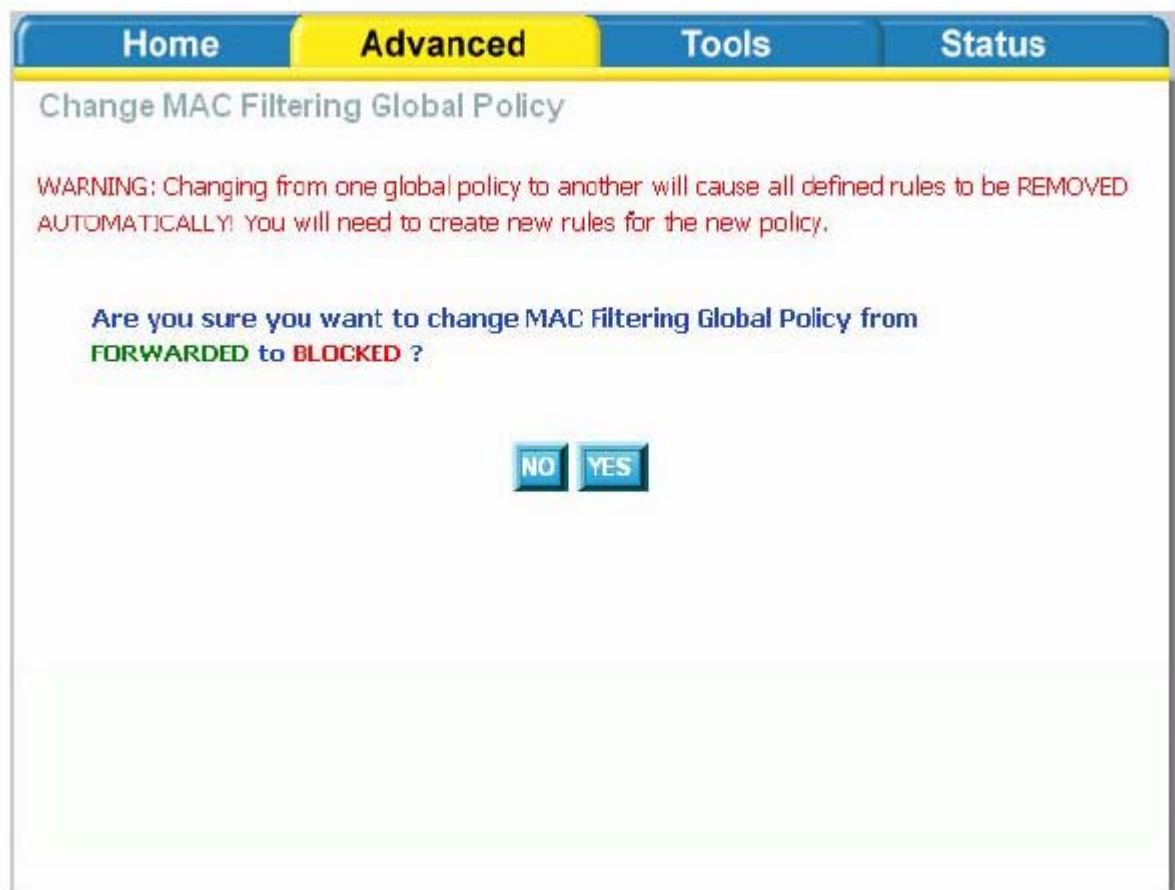

Для создания нового правила в MAC filtering table (Таблице фильтрации по MAC), выберите тип протокола, введите MAC адреса источника и назначения, необходимое направление и WAN интерфейс (только для bridge режима). Затем нажмите на кнопку **Apply** для сохранения изменений.

Home **Advanced** **Tools** **Status**

Add MAC Filter

Create a filter to identify the MAC layer frames by specifying at least one condition below. If multiple conditions are specified, all of them take effect. Click "Apply" to save and activate the filter.

Protocol Type:

Destination MAC Address:

Source MAC Address:

Frame Direction:

WAN Interfaces (Configured in Bridge mode only)

Select All

Apply

В следующем окне отображаются созданные Вами правила MAC фильтрации. Чтобы добавить новое правило фильтрации, нажмите кнопку **Add**, чтобы удалить существующее правило, отметьте нужное правило в списке и нажмите кнопку **Remove**.

Time of Day Restrictions

В этом разделе производится конфигурирование расписания работы компьютеров с использованием дней недели и часов, по которым определенному компьютеру в локальной сети будет запрещен доступ в Интернет. Нажмите на кнопку **Add**, чтобы создать новое расписание.

Username	MAC	Mon	Tue	Wed	Thu	Fri	Sat	Sun	Start	Stop	Remove
----------	-----	-----	-----	-----	-----	-----	-----	-----	-------	------	--------

Add

Введите MAC-адрес компьютера, для которого Вы хотите определить расписание, укажите дни недели и время суток. Нажмите на кнопку **Save / Apply**, чтобы сохранить произведенные настройки.

Time of Day Restriction

This page adds a time of day restriction to a special LAN device connected to the router. The "Browser's MAC Address" automatically displays the MAC address of the LAN device where the browser is running. To restrict another LAN device, click the "Other MAC Address" button and enter the MAC address of the other LAN device. To find out the MAC address of a Windows-based PC, open a command prompt window and type "ipconfig /all".

User Name

 Browser's MAC Address Other MAC Address

(xx:xx:xx:xx:xx:xx)

Days of the week	Mon	Tue	Wed	Thu	Fri	Sat	Sun
Click to select	<input type="checkbox"/>	<input type="checkbox"/>	<input type="checkbox"/>	<input type="checkbox"/>	<input type="checkbox"/>	<input type="checkbox"/>	<input type="checkbox"/>

Start Blocking Time (hh:mm)

End Blocking Time (hh:mm)



Apply

Маршрутизация (Routing)

The screenshot shows the 'Advanced' tab of a network configuration interface. It contains three sections:

- Routing -- Static Route**: A section with a description: "Allows you to manually configure special routes that your network might need." Below it is a blue button labeled "Static Route".
- Routing -- Default Gateway**: A section with a description: "Allows you to configure Default Gateway used by WAN Interface." Below it is a blue button labeled "Default Gateway".
- Routing -- RIP**: A section with a description: "Allows you to configure RIP (Routing Information Protocol)." Below it is a blue button labeled "RIP".

Маршрутизация—Статический маршрут (Static Route)

Страница Static Route применяется для добавления статических маршрутов (максимум - 32 записи). Для конфигурации статического маршрута нажмите кнопку **Add**.

The screenshot shows the 'Static Route' configuration page. At the top, it says "Routing -- Static Route (A maximum 32 entries can be configured)". Below this is a table with the following columns: Destination, Subnet Mask, Gateway, Interface, and Remove. Below the table are two buttons: "Add" and "Remove".

Destination	Subnet Mask	Gateway	Interface	Remove
-------------	-------------	---------	-----------	--------

Введите IP адрес назначения, маску подсети, IP адрес шлюза и нажмите кнопку Apply для создания маршрута.

Home	Advanced	Tools	Status
<h3>Routing -- Static Route Add</h3> <p>Enter the destination network address, subnet mask, gateway AND/OR available WAN interface then click "Apply" to add the entry to the routing table.</p> <p>Destination Network Address: <input type="text"/></p> <p>Subnet Mask: <input type="text"/></p> <p><input type="checkbox"/> Use Gateway IP Address <input type="text"/></p> <p><input type="checkbox"/> Use Interface <input type="text" value="pppoe_0_35_1/ppp_0_35_1"/></p> <p style="text-align: center;"> Apply</p>			

Routing(маршрутизация)– Default Gateway (Шлюз по умолчанию)

Home	Advanced	Tools	Status
<h3>Default Gateway</h3> <p>If Enable Automatic Assigned Default Gateway checkbox is selected, this router will accept the first received default gateway assignment from one of the PPPoA, PPPoE or MER/DHCP enabled PVC (s). If the checkbox is not selected, enter the static default gateway AND/OR a WAN interface. Click 'Apply' button to save it.</p> <p>NOTE: If changing the Automatic Assigned Default Gateway from unselected to selected, You must reboot the router to get the automatic assigned default gateway.</p> <p><input checked="" type="checkbox"/> Enable Automatic Assigned Default Gateway</p> <p style="text-align: center;"> Apply</p>			

Маршрутизация— Настройка протокола RIP (RIP Configuration)

При включении RIP протокола, маршрутизатор может быть настроен для обмена маршрутной информацией с другими сетевыми устройствами, использующими протокол RIP.

Home **Advanced** **Tools** **Status**

Routing -- RIP Configuration

To activate RIP for the device, select the 'Enabled' radio button for Global RIP Mode. To configure an individual interface, select the desired RIP version and operation, followed by placing a check in the 'Enabled' checkbox for the interface. Click the 'Apply' button to save the configuration, and to start or stop RIP based on the Global RIP mode selected.

Global RIP Mode Disabled Enabled

Interface	VPI/VCI	Version	Operation	Enabled
br0	(LAN)	2	Active	<input type="checkbox"/>
ppp_0_35_1	0/35	2	Passive	<input type="checkbox"/>
ppp_2_38_1	2/38	2	Passive	<input type="checkbox"/>

Apply

Quality of Service

Для приоритизации исходящего трафика (Upstream поток) необходимо создать политики качества обслуживания Quality of Service. Для создания новой политики QoS нажмите кнопку Add.

The screenshot shows a web interface for Quality of Service (QoS) configuration. At the top, there are navigation tabs: Home, Advanced (highlighted in yellow), Tools, and Status. Below the tabs, the page title is "Quality of Service Setup". A instruction reads: "Choose Add or Remove to configure network traffic classes." There are two tables. The first table is titled "MARK" and has columns: Name, Priority, IP Precedence, Type of Service, WAN 802.1P, View, and Remove. The second table is titled "Differentiated Service Configuration" and has columns: Class Name, Priority, DSCP Mark, View, and Remove. Below the second table is an "Add" button.

MARK						
Name	Priority	IP Precedence	Type of Service	WAN 802.1P	View	Remove

Differentiated Service Configuration				
Class Name	Priority	DSCP Mark	View	Remove

[Add](#)

На этой странице Вы можете указать параметры приоритизации исходящего трафика.

Add Network Traffic Class Rule

The screen creates a traffic class rule to classify the upstream traffic, assign queuing priority and optionally overwrite the IP header TOS byte. A rule consists of a class name and at least one condition below. All of the specified conditions in this classification rule must be satisfied for the rule to take effect. Click 'Apply' to save and activate the rule.

Traffic Class Name:

Enable Differentiated Service Configuration

Assign ATM Priority and/or IP Precedence and/or Type Of Service for the class

If non-blank value is selected for 'Mark IP Precedence' and/or 'Mark IP Type Of Service', the corresponding TOS byte in the IP header of the upstream packet is overwritten by the selected value.

Note: If Differentiated Service Configuration checkbox is selected, you will only need to assign ATM priority. IP Precedence will not be used for classification. IP TOS byte will be used for DSCP mark.

Assign ATM Transmit Priority:

Mark IP Precedence:

Mark IP Type Of Service:

Mark 802.1p if 802.1q is enabled on WAN:

Specify Traffic Classification Rules

Enter the following conditions either for IP level, SET-1, or for IEEE 802.1p, SET-2.

SET-1

Physical LAN Port:

Protocol:

Source IP Address:

Source Subnet Mask:

UDP/TCP Source Port (port or port:port):

Destination IP Address:

Destination Subnet Mask:

UDP/TCP Destination Port (port or port:port):

SET-2

802.1p Priority:



Apply

Создание групп портов (Port Mapping)

Функция привязки виртуальных PVC соединений к Ethernet портам маршрутизатора позволяет разграничить различные типы трафика. Данная функция используется преимущественно в сетях TriplePlay. Для создания новой группы интерфейсов нажмите кнопку **Add**. Если Вам необходимо удалить группу, нажмите на кнопку **Remove**.

The screenshot shows a web interface with a navigation bar at the top containing 'Home', 'Advanced' (highlighted in yellow), 'Tools', and 'Status'. Below the navigation bar, the page title is 'Port Mapping -- A maximum 16 entries can be configured'. A descriptive paragraph explains that port mapping supports multiple port to PVC and bridging groups, each performing as an independent network. It instructs users to use the 'Add' button to create mapping groups with appropriate LAN and WAN interfaces, and the 'Remove' button to remove the grouping and add ungrouped interfaces to the Default group. Below the text is a table with four columns: 'Group Name', 'Interfaces', 'Remove', and 'Edit'. The first row shows 'Default' in the 'Group Name' column and 'LAN' in the 'Interfaces' column. At the bottom of the table area are two buttons: 'Add' and 'Remove'.

Group Name	Interfaces	Remove	Edit
Default	LAN		

Add **Remove**

В процессе создания новой группы интерфейсов потребуется ввести имя группы и переместить нужные интерфейсы из списка Available Interfaces в список Grouped Interfaces. После ввода нужных значений и формирования списка интерфейсов нажмите кнопку Apply.

Port Mapping Configuration

To create a new mapping group:

1. Enter the Group name and select interfaces from the available interface list and add it to the grouped interface list using the arrow buttons to create the required mapping of the ports. The group name must be unique.

2. If you like to automatically add LAN clients to a PVC in the new group add the DHCP vendor ID string. By configuring a DHCP vendor ID string any DHCP client request with the specified vendor ID (DHCP option 60) will be denied an IP address from the local DHCP server.

Note that these clients may obtain public IP addresses

3. Click Apply button to make the changes effective immediately

Note that the selected interfaces will be removed from their existing groups and added to the new group.

IMPORTANT If a vendor ID is configured for a specific client device, please **REBOOT** the client device attached to the modem to allow it to obtain an appropriate IP address.

Group Name:

Grouped Interfaces

Available Interfaces

LAN



Automatically Add
Clients With the
following DHCP Vendor
IDs



Apply

Tools (Инструменты)

Вкладка Tools содержит различные административные функции.

Admin (Администратор), Time (Время), Remote Log (Системный журнал), System (Система), Firmware и Test (Тест).

- **Admin:** Позволяет изменять пароли для различных учетных записей пользователей.
- **Time:** Позволяет сконфигурировать временные параметры.
- **Remote Log:** Позволяет сконфигурировать и просмотреть журналы системных записей устройства.
- **System:** Позволяет Вам выполнить такие операции, как сохранение параметров, перезагрузка устройства, резервное копирование конфигурационного файла устройства, восстановление настроек устройства из конфигурационного файла и возврат к заводским настройкам.
- **Firmware:** Позволяет обновить ПО маршрутизатора.
- **Test:** Позволяет произвести тестирование Вашего Интернет-соединения.

Access Control (Контроль доступа)

На этой странице производится конфигурация доступа к различным сервисам устройства из локальной сети и Интернет. Если WAN соединение не сконфигурировано, настройки для него будут недоступны.



Access Control (Контроль доступа)—Admin (Администратор)

В системе создано три учетных записи, обладающие различными привилегиями — **admin**, **support** и **user**.

Учетная запись **Admin** используется для управления устройством из локальной сети.

Учетная запись **support** используется для управления устройством из Интернет (как правило используется технической службой провайдера для удаленного управления и настройки устройства).

Учетная запись **user** используется для просмотра настроек устройства из локальной сети.

Пароли для этих учетных записей могут быть изменены в следующем окне. Выберите учетную запись, введите старый пароль, новый пароль и подтверждение нового пароля.

Для применения настроек нажмите кнопку **Apply**.

Administrator Settings

Access to your DSL router is controlled through three user accounts: admin, support, and user.

The user name "admin" has unrestricted access to change and view configuration of your DSL Router.

The user name "support" is used to allow an ISP technician to access your DSL Router for maintenance and to run diagnostics.

The user name "user" can access the DSL Router, view configuration settings and statistics, as well as, update the router's software.

Use the fields below to enter up to 16 characters and click "Apply" to change or create passwords.
Note: Password cannot contain a space.

Username:	<input type="text"/>
Old Password:	<input type="text"/>
New Password:	<input type="text"/>
Confirm Password:	<input type="text"/>



Access Control (Контроль доступа)—Services (Сервисы)

На этой странице производится конфигурация доступа из локальной сети или Интернет к сервисам маршрутизатора (FTP, HTTP, ICMP, SNMP, Telnet и TFTP).

Service	LAN	WAN
FTP	<input type="checkbox"/> Enabled	<input type="checkbox"/> Enabled
HTTP	<input checked="" type="checkbox"/> Enabled	<input type="checkbox"/> Enabled
ICMP	<input checked="" type="checkbox"/> Enabled	<input type="checkbox"/> Enabled
SNMP	<input checked="" type="checkbox"/> Enabled	<input type="checkbox"/> Enabled
TELNET	<input checked="" type="checkbox"/> Enabled	<input type="checkbox"/> Enabled
TFTP	<input checked="" type="checkbox"/> Enabled	<input type="checkbox"/> Enabled

Apply

Access Control (Контроль доступа) –IP Address (IP адрес)

Доступ к маршрутизатору может быть ограничен при включении режима контроля доступа Access Control Mode. Для этого в Access Control IP Address следует добавить IP адреса хостов, которым разрешено конфигурирование устройства.

Для добавления IP адреса в список IP адресов нажмите кнопку **Add**, затем выберите **“Enabled”**, чтобы включить режим контроля доступа.

Внимание: Если Вы включите функцию Access Control и укажете IP-адрес отличающийся от IP адреса компьютера, с которого в данный момент осуществляется конфигурирование, Вы потеряете доступ к устройству.

Access Control -- IP Address

The IP Address Access Control mode, if enabled, permits access to local management services from IP addresses contained in the Access Control List. If the Access Control mode is disabled, the system will not validate IP addresses for incoming packets. The services are the system applications listed in the Service Control List.

Access Control Mode Disabled Enabled

IP Address	Remove
------------	--------

Add

IP Address

Enter the IP address of the management station permitted to access the local management services, and click 'Apply.'

IP Address:



Apply

Time (Время)

Страница настройки временных параметров позволяет автоматически синхронизировать время с NTP-серверами в Интернет.

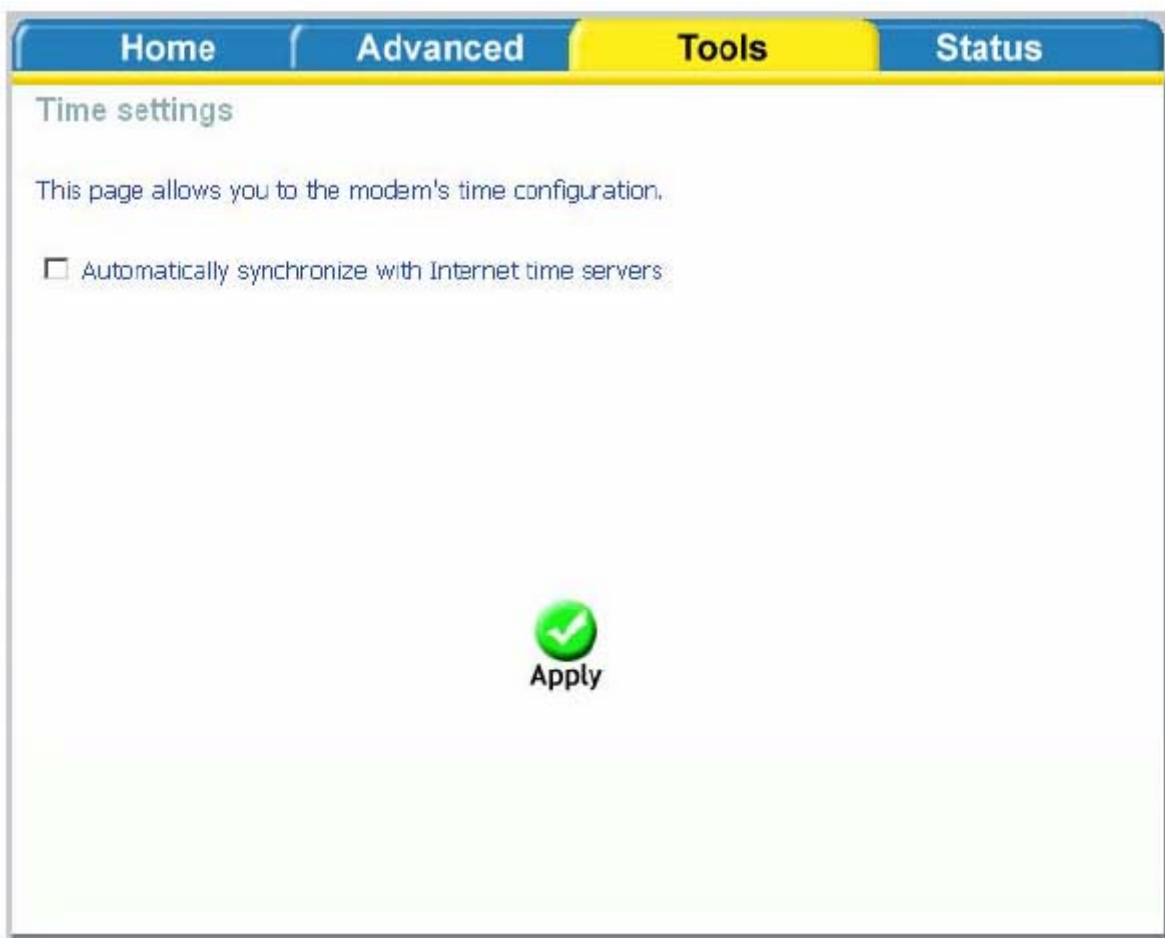

Для конфигурирования этой функции поставьте галочку “automatically synchronize with Internet time servers”.

Home | Advanced | **Tools** | Status

Time settings

This page allows you to the modem's time configuration.

Automatically synchronize with Internet time servers

First NTP time server:

Second NTP time server:

Time zone offset:

Apply

Выберите из списка предпочитаемые NTP (Network Time Protocol) серверы. Затем выберите временную зону, в которой Вы находитесь и нажмите кнопку **Apply**, чтобы сохранить изменения.

Remote Log (Системный журнал)

На этой странице Вы можете сконфигурировать и просмотреть системный журнал. Чтобы просмотреть системный журнал, нажмите на кнопку **View System Log**.

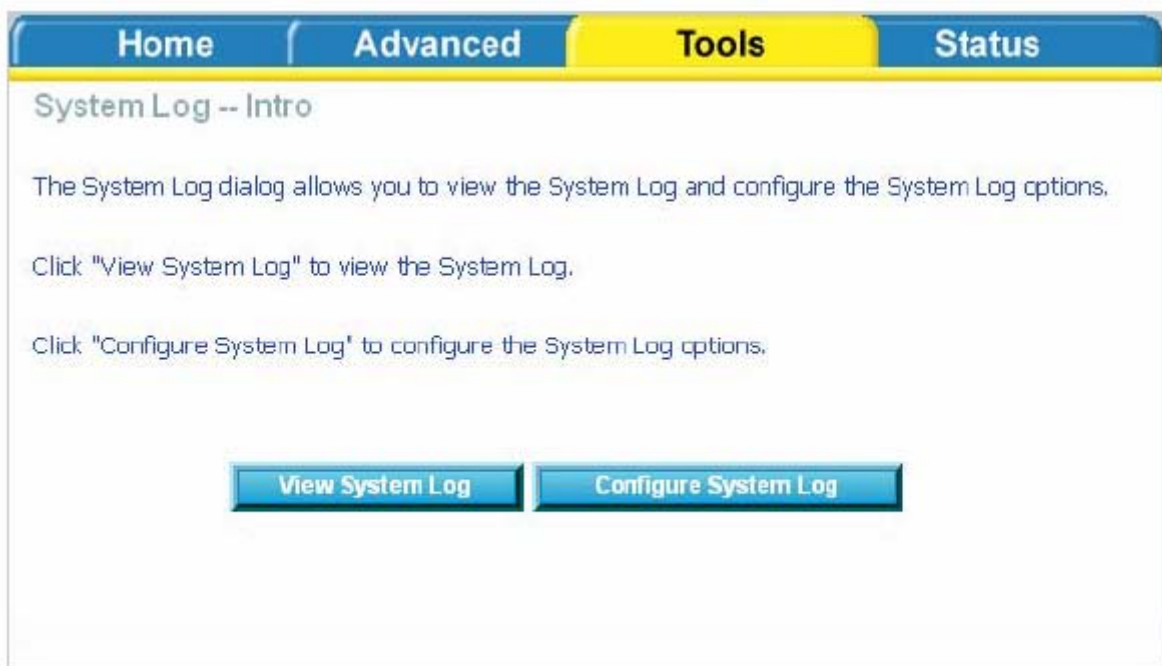

Ниже приводится окно **System Log**, отображающее записи системного журнала. Нажмите кнопку **Refresh** для обновления информации на странице.

Системный журнал, режим **log** ОТКЛЮЧЕН



Примечание: После нажатия кнопки **View System Log**, окно **System Log** будет расположено во вкладке **Status** (см. рисунок слева). Для возврата к предыдущему окну для настройки системного журнала, следует открыть вкладку **Tools** (расположенную в верхней строке) и нажать кнопку **Remotelog**.

Системный журнал, режим **log** ВКЛЮЧЕН



Для конфигурации системного журнала, нажмите кнопку **Configure System Log**.

Home
Advanced
Tools
Status

System Log -- Configuration

If the log mode is enabled, the system will begin to log all the selected events. For the Log Level, all events above or equal to the selected level will be logged. For the Display Level, all logged events above or equal to the selected level will be displayed. If the selected mode is 'Remote' or 'Both,' events will be sent to the specified IP address and UDP port of the remote syslog server. If the selected mode is 'Local' or 'Both,' events will be recorded in the local memory.

Select the desired values and click 'Apply' to configure the system log options.

Log: Disable Enable

Log Level:

Display Level:

Mode:



Apply

Если системный журнал включен, система будет вести лог выбранных событий, таких как *Emergency* (авария), *Alert* (предупреждение), *Critical Error* (критическая ошибка), *Warning* (предупреждение), *Notice* (уведомление), *Informational* (Информация) и *Debugging* (отладка). Все указанные события, а также аналогичные им в соответствии с выбранным уровнем log будут вноситься и отображаться в системном журнале.

Если выбран режим “Remote”, события будут пересылаться на указанный IP адрес и UDP-порт Syslog сервера. Если выбран режим “Local”, события будут записываться в локальную память. Выберите требуемые значения и нажмите кнопку **Apply** для применения параметров системного журнала.

System (Система)

На странице System доступны следующие функции:

Save and Reboot (Сохранение и перезагрузка)

Для сохранения параметров конфигурации и перезагрузки маршрутизатора нажмите кнопку **Save/Reboot**. После перезагрузки маршрутизатора настройки вступят в силу.

Backup Settings (Сохранение конфигурационного файла)

Для сохранения файла конфигурации, нажмите кнопку **Backup Settings**. Появится диалог сохранения конфигурационного файла. Укажите директорию, в которую будет сохранен конфигурационный файл и нажмите кнопку **Save**.

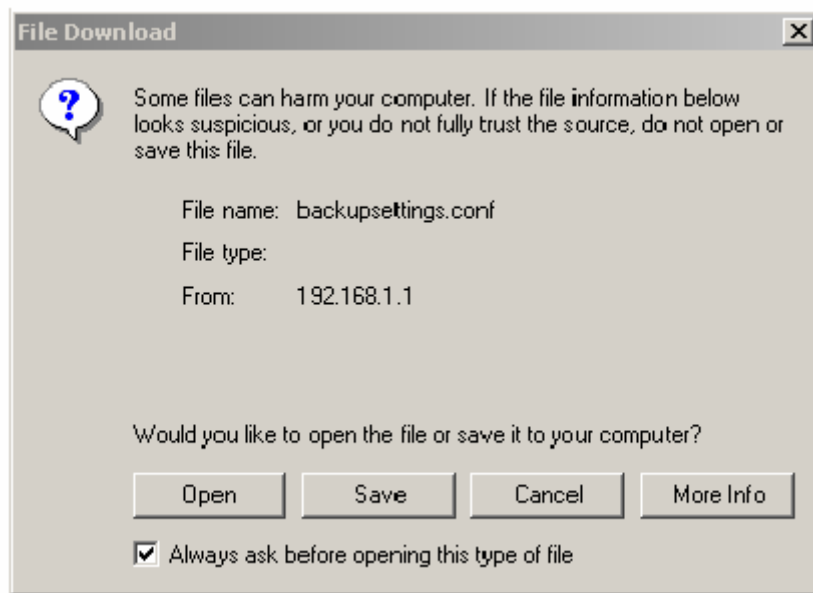

Update Settings (Восстановление настроек из конфигурационного файла)

Для загрузки предварительно сохраненного конфигурационного файла, нажмите **Browse** укажите директорию и файл, затем нажмите кнопку **Update Settings**.

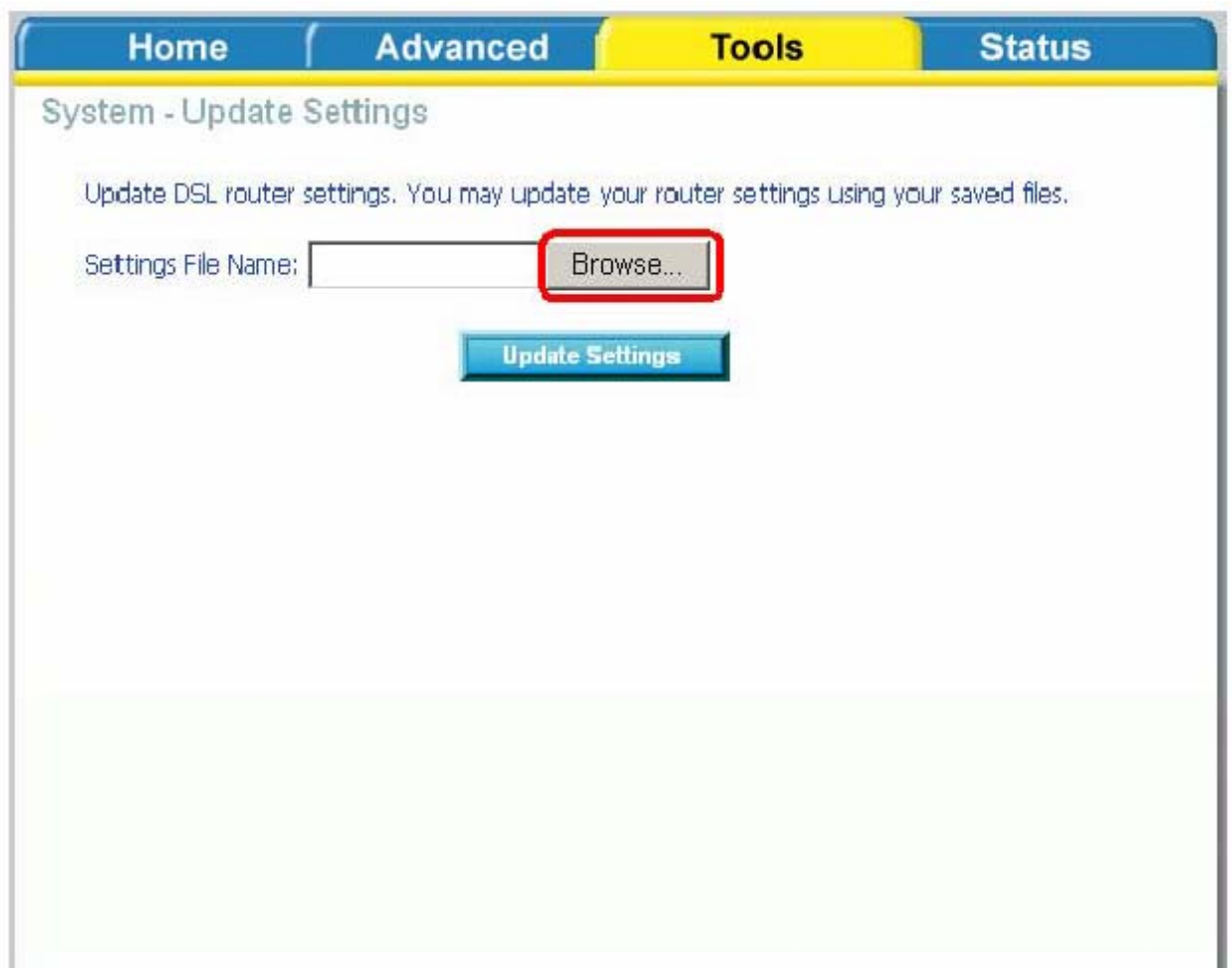

Произойдет перезагрузка маршрутизатора с параметрами, указанными в конфигурационном файле.

Restore Default Settings (Возврат к заводским настройкам)

Для возврата устройства к заводским установкам нажмите кнопку **Restore Default Settings**. Появится диалоговое окно для подтверждения возврата маршрутизатора к заводским настройкам. Нажмите кнопку **OK**.



Firmware (программное обеспечение)

Время от времени производитель оборудования выпускает новое программное обеспечение для Вашего маршрутизатора. Указанные ниже пункты помогут Вам обновить программное обеспечение маршрутизатора.

1. Получите у производителя Вашего устройства файл с обновленным программным обеспечением.
2. Введите путь к указанному файлу или нажмите кнопку **Browse** , чтобы определить его местонахождение.
3. Нажмите кнопку **Update Software** для обновления программного обеспечения устройства. **Внимание! Во время обновления программного обеспечения не отключайте питание устройства. Это может повлечь за собой выход устройства из строя.**

Home | Advanced | **Tools** | Status

Firmware Upgrade

Step 1: Obtain an updated software image file from your ISP.

Step 2: Enter the path to the image file location in the box below or click the "Browse" button to locate the image file.

Step 3: Click the "Update Software" button once to upload the new image file.

NOTE: The update process takes about 2 minutes to complete, and your DSL Router will reboot.

Software File Name:

Test (Тест)

Страница диагностики позволит провести диагностические тесты для проверки Вашего DSL соединения. После завершения теста будут показаны результаты трех соединений:

- Соединение с локальной сетью
- Соединение DSL
- Соединение с Вашим Internet-провайдером

В нижней части страницы располагаются три кнопки—**Next Connection** (появляется только в том случае, если Вы создали более одного соединения), **Test** и **Test with OAM F4**—которые позволят Вам повторить тест, если это необходимо.

Home | **Advanced** | **Tools** | Status

pppoe_0_35_1 Diagnostics

Your modem is capable of testing your DSL connection. The individual tests are listed below. If a test displays a fail status, click "Rerun Diagnostic Tests" at the bottom of this page to make sure the fail status is consistent. If the test continues to fail, click "Help" and follow the troubleshooting procedures.

Test the connection to your local network

Test your ENET(1-4) Connection:	PASS	Help
---------------------------------	------	----------------------

Test the connection to your DSL service provider

Test ADSL Synchronization:	FAIL	Help
Test ATM OAM F5 segment ping:	FAIL	Help
Test ATM OAM F5 end-to-end ping:	FAIL	Help

Test the connection to your Internet service provider

Test PPP server connection:	FAIL	Help
Test authentication with ISP:	PASS	Help
Test the assigned IP address:	FAIL	Help
Ping default gateway:	FAIL	Help
Ping primary Domain Name Server:	PASS	Help

Status

Страница Status позволяет Вам получить общую информацию об устройстве и статусе соединения.

Информация об устройстве (Device Info)

Здесь содержится детальная информация о маршрутизаторе, такая, как версия программного обеспечения, LAN, IP адрес и т.д. Здесь также отображается текущий статус DSL соединения, как показано ниже:



Device Info

DHCP Clients

WAN Info

Route Info

Log

LAN

WAN

ATM

ADSL

Logout

Home

Advanced

Tools

Status

Device Info

Board ID:	D-1P
Software Version:	RJ_DSL-2500U_3-05-04-0200_A2pB021c.d19b
Bootloader (CFE) Version:	1.0.37-6.5

This information reflects the current status of your DSL connection.

Line Rate - Upstream (Kbps):	
Line Rate - Downstream (Kbps):	
LAN IP Address:	192.168.1.1
Default Gateway:	
Primary DNS Server:	192.168.1.1
Secondary DNS Server:	192.168.1.1

DHCP Clients (DHCP клиенты)

В окне DHCP Clients доступна информация о компьютерах, идентифицированных по имени хоста и MAC-адресу и получивших IP-адреса от DHCP-сервера устройства с указанием времени, на которое получен IP-адрес(время аренды).



Hostname	MAC Address	IP Address	Expires In
----------	-------------	------------	------------

WAN Info (Информация WAN)

Окно WAN Info отображает статус созданных WAN соединений. Информация отображается в виде таблицы с информацией о статусе ADSL соединения, протоколе, имени интерфейса и др.

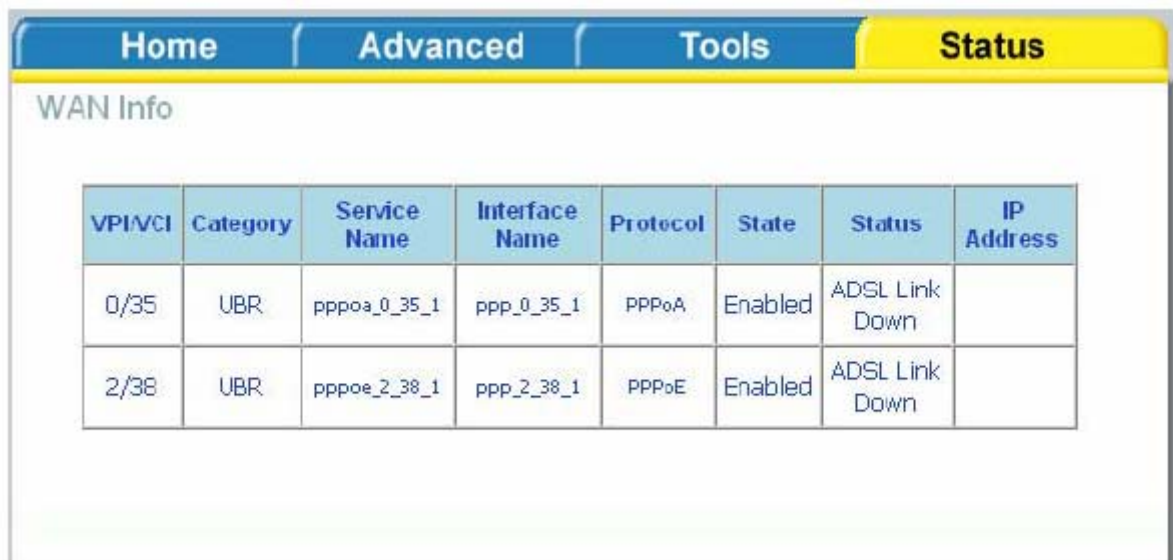

VPI/VCI	Category	Service Name	Interface Name	Protocol	State	Status	IP Address
0/35	UBR	pppoe_0_35_1	ppp_0_35_1	PPPoA	Enabled	ADSL Link Down	
2/38	UBR	pppoe_2_38_1	ppp_2_38_1	PPPoE	Enabled	ADSL Link Down	

Route Info (Информация о маршруте)

Страница Route Info отображает информацию о маршрутах. Информация отображается в виде таблицы с информацией об IP адресах назначения, шлюзах, масках подсети и другую информацию о маршрутах.

Destination	Gateway	Subnet Mask	Flags	Metric	Service	Interface
192.168.1.0	0.0.0.0	255.255.255.0	U	0		br0

Log

Записи системного журнала.

Date/Time	Facility	Severity	Message
Jan 1 00:30:21	syslog	emerg	BCM96345 started: BusyBox v1.00 (2006.05.10-C1:49+0000)
Jan 1 00:30:22	user	crit	kernel: eth0 Link UP.

Refresh

LAN

На странице LAN показана информация о полученных и переданных пакетах для Ethernet интерфейсов. Нажмите на **Reset Statistics** для обновления информации (обнуление счетчиков интерфейсов).

Home | Advanced | Tools | **Status**

LAN Statistics

Interface	Received				Transmitted			
	Bytes	Pkts	Errs	Drops	Bytes	Pkts	Errs	Drops
Ethernet	244894	2224	0	0	1145170	2289	0	0

[Reset Statistics](#)

WAN

На странице WAN показана информация о полученных и переданных пакетах для активных WAN соединений. Нажмите кнопку **Reset Statistics** для обновления информации (обнуление счетчиков интерфейсов).

Home | Advanced | Tools | **Status**

WAN Statistics

Service	VPI/VCI	Protocol	Interface	Received				Transmitted			
				Bytes	Pkts	Errs	Drops	Bytes	Pkts	Errs	Drops
pppoe_0_35_1	0/35	PPPoA	ppp_0_35_1	0	0	0	0	0	0	0	0
pppoe_2_38_1	2/38	PPPoE	ppp_2_38_1	0	0	0	0	0	0	0	0

[Reset Statistics](#)

ATM

Вкладка ATM отображает статистические значения для Вашего ATM интерфейса, а также для AAL5 и AAL5 VCC. Нажмите кнопку **Reset Statistics** для обновления значений.

Statistics -- ATM

ATM Interface Statistics

In Octets	2451
Out Octets	1412
In Errors	0
In Unknown	0
In Hec Errors	0
In Invalid Vpi Vci Errors	0
In Port Not Enable Errors	0
In PTI Errors	0
In Idle Cells	0
In Circuit Type Errors	0
In OAM RM CRC Errors	0
In GFC Errors	0

AAL5 Interface Statistics

In Octets	5195
Out Octets	1762
In Ucast Pkts	69
Out Ucast Pkts	19
In Errors	0
Out Errors	0
In Discards	0
Out Discards	0

AAL5 VCC Statistics

VPI/VCI	CRC Errors	SAR Timeouts	Oversized SDUs	Short Packet Errors	Length Errors
14/40	0	0	0	0	0

[Reset Statistics](#)**ADSL**

Информация, содержащаяся в окне ADSL, бывает полезна для поиска неисправностей и диагностики проблем ADSL соединения.

ADSL Statistics

Mode:	G.DMT	
Type:	Fast	
Line Coding:	Trellis On	
Status:	No Defect	
Link Power State:	LO	
	Downstream	Upstream
SNR Margin (dB):	11.9	12.0
Attenuation (dB):	0.0	1.0
Output Power (dBm):	7.8	12.5
Attainable Rate (Kbps):	9568	1056
Rate (Kbps):	8000	800
K (number of bytes in DMT frame):	251	26
R (number of check bytes in RS code word):	0	0
S (RS code word size in DMT frame):	1	1
D (interleaver depth):	1	1
Delay (msec):	0	0
Super Frames:	18171	18169
Super Frame Errors:	1	200
RS Words:	0	0
RS Correctable Errors:	0	0
RS Uncorrectable Errors:	0	N/A
HEC Errors:	1	96
OCD Errors:	0	0
LCD Errors:	0	0
Total Cells:	5029071	0
Data Cells:	1040	0
Bit Errors:	0	0
Total ES:	2	0
Total SES:	1	0
Total UAS:	205	0

ADSL BER Test

Reset Statistics

ADSL BER тест

Тест **Bit Error Rate Test (BER Test)** отражает соотношение ошибочных бит к общему числу переданных бит.

После нажатия кнопки **ADSL BER Test** в нижней части страницы ADSL Statistics (ADSL статистики) появится диалог, позволяющий Вам установить время тестирования и начать тест.

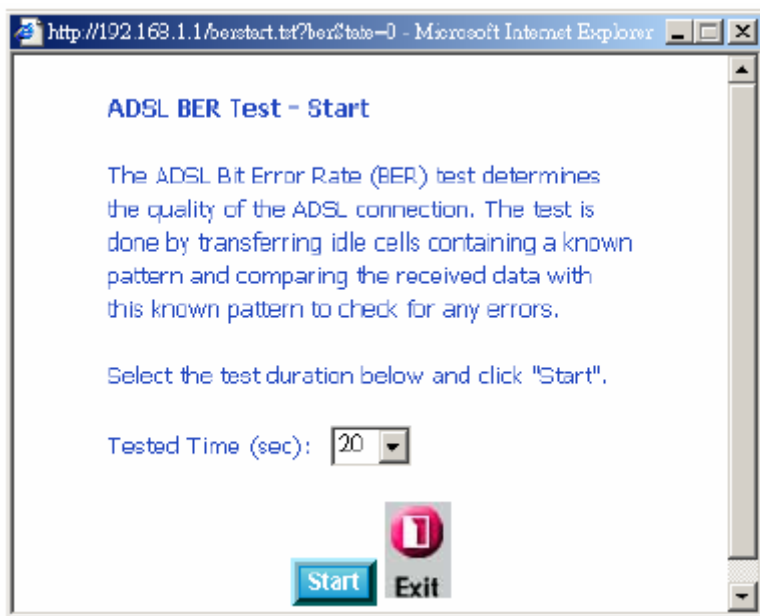

После начала ADSL BER теста в окне отобразится скорость соединения, а также время проведения теста. Чтобы прервать процедуру тестирования, нажмите кнопку **Stop**.

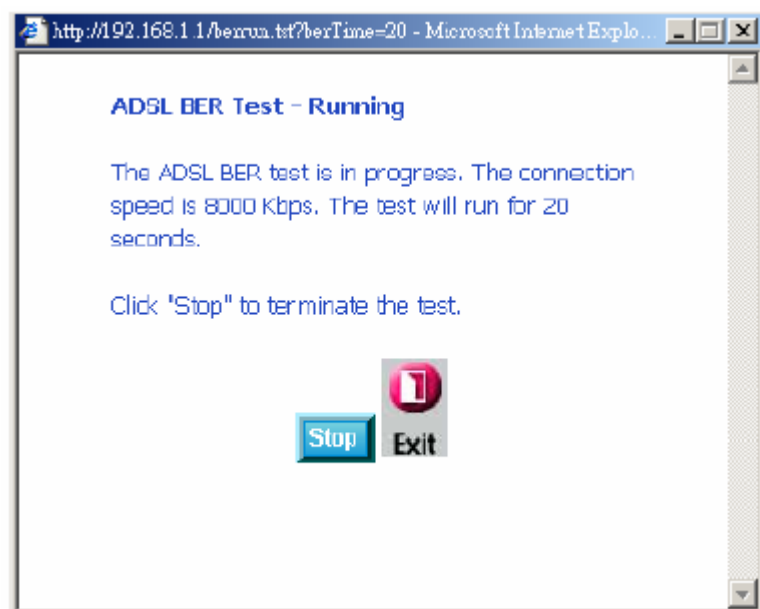

После завершения в окне будут отображены результаты теста: время теста, общее количество переданных бит, общее количество ошибочных бит и их соотношение.

http://192.168.1.1/berstop.tst - Microsoft Internet Explorer

ADSL BER Test - Result

The ADSL BER test completed successfully.

Test Time (sec):	20
Total Transferred Bits:	0x0000000008431680
Total Error Bits:	0x0000000000000000
Error Ratio:	0.00e+00

Exit